

# 第14回 びわこシニアオープン 年齢別混合バドミントン交流大会

## 【結果】



日 時: 平成30年(2018年) 3月 10日(土) 午前 9 時00分 より

3月 11日(日) 午前 9 時00分 より

会 場: 長浜市民体育館(滋賀県長浜市宮司町 1203 TEL:0749-63-9806)

主 催: 滋賀県バドミントン協会

主 管: 滋賀県バドミントン協会シニア連盟

後 援: 中 日 新 聞 社

株式会社ゴーセン

ファイテンケアステーション彦根店

マクドナルド長浜店

① 70歳以上 15組

イ 70mix

				山台 まみ 篠原 彰	富樫 友美 富樫 太一	井上 絵理 富高 竜人	菅原 圭子 菅原 亮	樋口 晃子 中島 正人	勝敗	順位
1	山台 まみ 篠原 彰	Tsutsumi 不老クラブ	愛知県 愛知県		0-2	2-0	2-0	0-2	2-1	2
2	富樫 友美 富樫 太一	M・F・C M・F・C	滋賀県 滋賀県	2-0		2-1	キ0-2	0-2	キケン	5
3	井上 絵理 富高 竜人	晴嵐クラブ 堅田クラブ	滋賀県 滋賀県	0-2	1-2		2-0	0-2	1-2	3
4	菅原 圭子 菅原 亮	アトム アトム	大阪府 大阪府	0-2	2-0キ	0-2		0-2	0-3	4
5	樋口 晃子 中島 正人	空羽 貴船バドミントンクラブ	三重県 三重県	2-0	2-0	2-0	2-0		3-0	1

※) 3 富樫友美・富樫太一组は、4試合目棄権のため他4チームでの成績で順位を決定。

ロ 70mix

				中野 絵美 西脇 正晃	早野 美幸 岩津 寿茂	西岡 晃子 間宮 大樹	木村 真弓 深井 祥	杉山 美恵 杉山 英孝	勝敗	順位
6	中野 絵美 西脇 正晃	寺田会 寺田会	岐阜県 岐阜県		2-1	2-0	2-1	2-0	4-0	1
7	早野 美幸 岩津 寿茂	アトム アトム	大阪府 大阪府	1-2		2-0	2-0	2-0	3-1	2
8	西岡 晃子 間宮 大樹	M・F・C M・F・C	滋賀県 滋賀県	0-2	0-2		0-2	2-0	1-3	4
9	木村 真弓 深井 祥	team aleteo team aleteo	滋賀県 滋賀県	1-2	0-2	2-0		2-0	2-2	3
10	杉山 美恵 杉山 英孝	ヒナクリ ヒナクリ	福井県 福井県	0-2	0-2	0-2	0-2		0-4	5

ハ 70mix

				吉川 紘子 吉川 功次郎	中川 里美 広部 和成	横山 なおこ 平子 暁	常山 美由紀 常山 兼二	三浦 淳子 三浦 豪士	勝敗	順位
11	吉川 紘子 吉川 功次郎	なめ猫 なめ猫	愛知県 愛知県		1-2	2-1	0-2	2-0	2-2 (5-5) [192-170]	2
12	中川 里美 広部 和成	レッドサン レッドサン	滋賀県 滋賀県	2-1		1-2	0-2	2-0	2-2 (5-5) [162-188]	4
13	横山 なおこ 平子 暁	M・F・C 米原バド	滋賀県 京都府	1-2	2-1		0-2	2-0	2-2 (5-5) [169-179]	3
14	常山 美由紀 常山 兼二	ミナクサ会 ミナクサ会	滋賀県 滋賀県	0-2	2-0	2-0		2-0	4-0	1
15	三浦 淳子 三浦 豪士	moritore moritore	三重県 三重県	0-2	0-2	0-2	0-2		0-4	5

※) 2~4位の順位は、ポイント率にて決定、11...0.530、12...0.462、13...486になる。

① 70歳以上 15組

【1位決勝トーナメント】

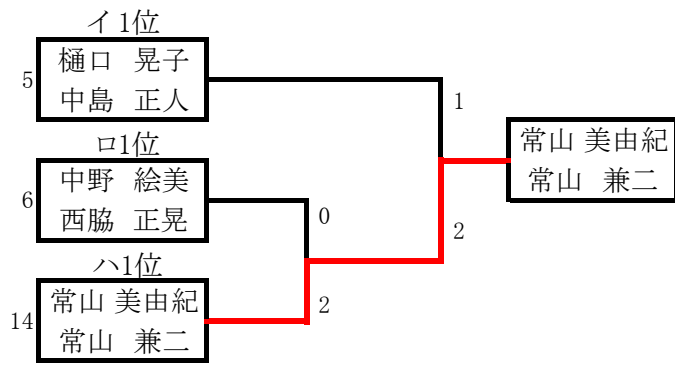

【2位順位交流トーナメント】

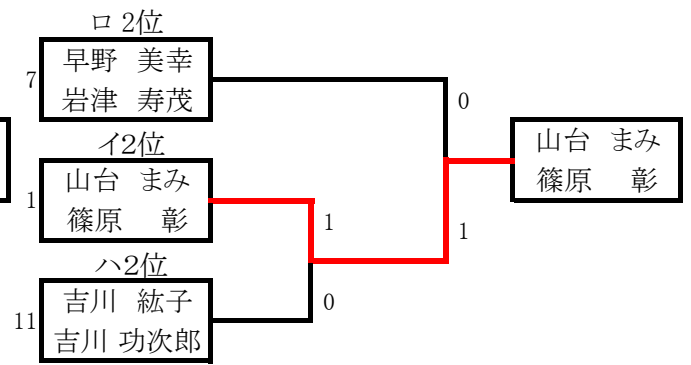

【3位順位交流トーナメント】

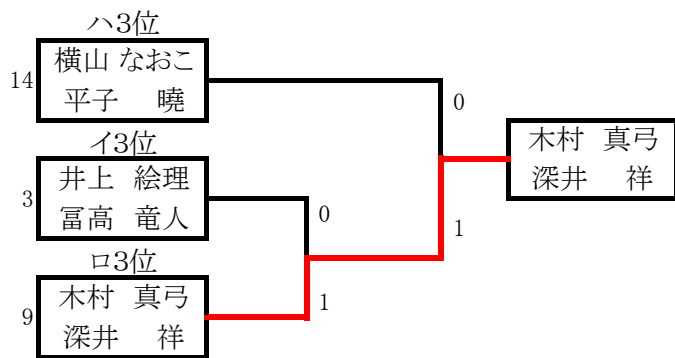

【4位順位交流トーナメント】

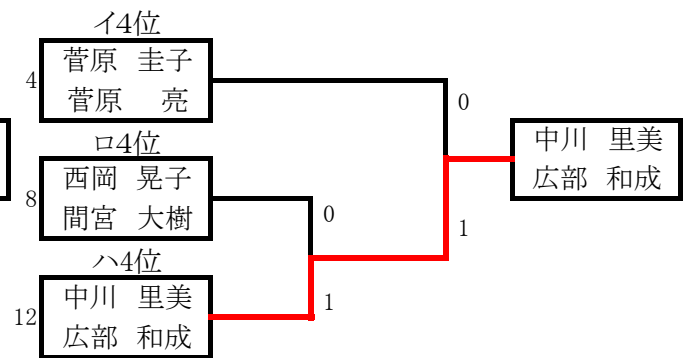

【5位順位交流トーナメント】

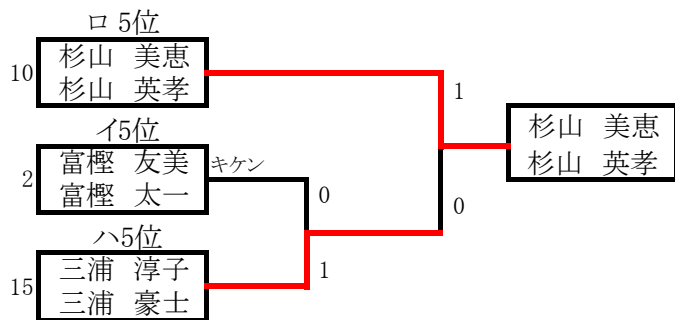

② 80歳以上 20組

イ 80mix

			竹内 直美 松城 弘幸	安立 花代 野名 拓也	河原田 直美 伊崎 広志	佐々木 絵美 関岡 晃一郎	勝敗	順位	
1	竹内 直美 松城 弘幸	ブレーブス ブレーブス	富山県 富山県		2-0	2-1	2-0	3-0	1
2	安立 花代 野名 拓也	moritore moritore	三重県 三重県	0-2		0-2	0-2	0-3	4
3	河原田 直美 伊崎 広志	TBA TBA	滋賀県 滋賀県	1-2	2-0		1-2	1-2	3
4	佐々木 絵美 関岡 晃一郎	NJ 物集女	京都府 京都府	0-2	2-0	2-1		2-1	2

ロ 80mix

			島田 祥子 古梶 勝己	藪内 智海 増子 央直	森 智美 大岩 祐二	南口 由香 柳村 晃央	勝敗	順位	
5	島田 祥子 古梶 勝己	M・F・C M・F・C	滋賀県 滋賀県		2-1	0-2	2-0	2-1	2
6	藪内 智海 増子 央直	team aleteo team aleteo	福井県 滋賀県	1-2		1-2	2-1	1-2	3
7	森 智美 大岩 祐二	撫子 大野Jr.	岐阜県 岐阜県	2-0	2-1		2-0	3-0	1
8	南口 由香 柳村 晃央	Ez/Caps(イージーキャプス) Ez/Caps(イージーキャプス)	大阪府 大阪府	0-2	1-2	0-2		0-3	4

ハ 80mix

			村岡 純子 植田 和也	広部 有美 中澤 正樹	岸田 弘美 福谷 裕介	梶野 泉 梶野 博規	勝敗	順位	
9	村岡 純子 植田 和也	moritore moritore	三重県 三重県		2-0	2-0	0-2	2-1 (4-2) [117-85]	1
10	広部 有美 中澤 正樹	レッドサン レッドサン	滋賀県 滋賀県	0-2		0-2	1-2	0-3	4
11	岸田 弘美 福谷 裕介	ボラーノ JEWEL	兵庫県 和歌山県	0-2	2-0		2-0	2-1 (4-2) [105-81]	2
12	梶野 泉 梶野 博規	NARUMI B.C NARUMI B.C	愛知県 愛知県	2-0	2-1	0-2		2-1 (4-3)	3

※) 1~3位の順位は、ゲーム率で、1~2位はポイント率にて決定、9...0.579、10...0.565になる。

ニ 80mix

			深谷 雅代 深谷 麻里夫	奥村 理恵 中島 弘貴	山形 加奈子 宮川 史朗	大輪 忍 寺本 岳	勝敗	順位	
13	深谷 雅代 深谷 麻里夫	GP GP	愛知県 愛知県		0-2	1-2	0-2	0-3	4
14	奥村 理恵 中島 弘貴	H-BACKS H-BACKS	滋賀県 滋賀県	2-0		1-2	0-2	1-2	3
15	山形 加奈子 宮川 史朗	team aleteo team aleteo	滋賀県 三重県	2-1	2-1		0-2	2-1	2
16	大輪 忍 寺本 岳	Ez/Caps Ez/Caps	大阪府 大阪府	2-0	2-0	2-0		3-0	1

② 80歳以上 20組

ホ 80mix

			大嶋 朋子 高杉 鉄兵	山本 安奈 上田 優紀	井上 十志子 宇野 忠男	乳原 絢子 神谷 浩	勝敗	順位
17	大嶋 朋子 高杉 鉄兵	カマラード カマラード	京都府 京都府	1-2	0-2	2-0	1-2	3
18	山本 安奈 上田 優紀	CHISATO 有田クラブ	三重県 三重県	2-1		0-2	2-1	2
19	井上 十志子 宇野 忠男	晴嵐クラブ ミナクサ会	滋賀県 滋賀県	2-0	2-0		3-0	1
20	乳原 絢子 神谷 浩	インフィニティ フレンズ インフィニティ フレンズ	滋賀県 岐阜県	0-2	0-2	0-2	0-3	4

【1位決勝トーナメント】

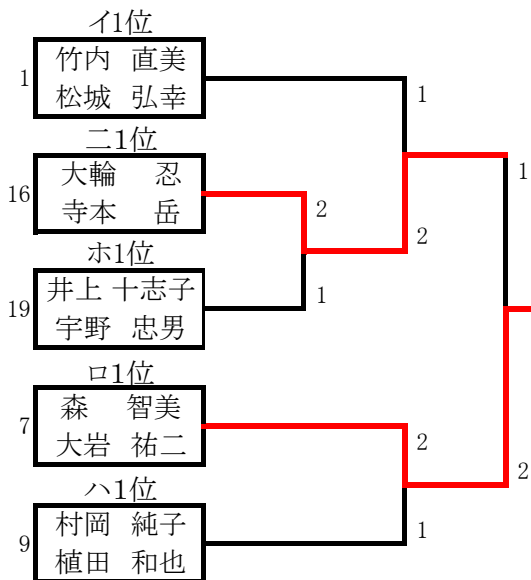

【2位順位交流トーナメント】

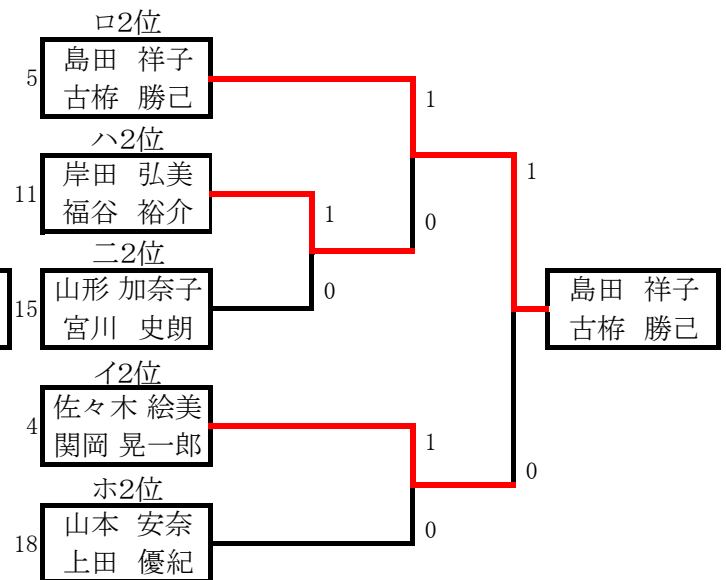

【3位順位交流トーナメント】

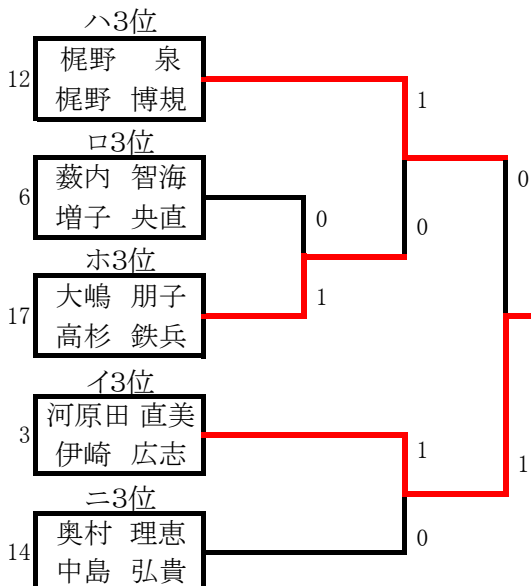

【4位順位交流トーナメント】

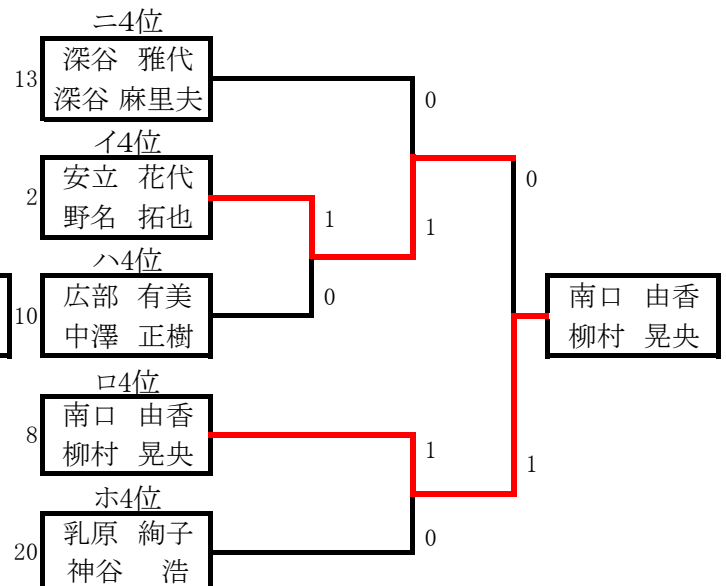

③ 90歳以上 24組

Aゾーン

イ 90mix

			尾上 真紀 石田 佳史	岡田 順子 岡田 勝弘	今枝 理恵 武智 清治	河井 江美 安藤 裕規	勝敗	順位
1	尾上 真紀 石田 佳史	湖南 パナソニック京都 滋賀県 滋賀県		2-0	2-0	2-0	3-0	1
2	岡田 順子 岡田 勝弘	相生クラブ 相生クラブ 大阪府 大阪府	0-2		0-2	2-0	1-2	3
3	今枝 理恵 武智 清治	バンビ バンビ 愛知県 愛知県	0-2	2-0		2-0	2-1	2
4	河井 江美 安藤 裕規	長良 長良 岐阜県 岐阜県	0-2	0-2	0-2		0-3	4

ロ 90mix

			好川 和美 山崎 弘一	山根 洋子 森 友隆	佐竹 充子 河分 大介	金森 栄子 加藤 芳博	勝敗	順位
5	好川 和美 山崎 弘一	Ez/Caps Ez/Caps 大阪府 大阪府		2-1	2-0	2-0	3-0	1
6	山根 洋子 森 友隆	中川シャトル ブッチャーズ 愛知県 愛知県	1-2		2-1	2-0	2-1	2
7	佐竹 充子 河分 大介	セブンオクロック セブンオクロック 滋賀県 京都府	0-2	1-2		2-1	1-2	3
8	金森 栄子 加藤 芳博	ピンキー ピンキー 岐阜県 岐阜県	0-2	0-2	1-2		0-3	4

ハ 90mix

			森 亜由美 杉山 誓英	勝山 直子 中村 範之	藤村 広子 藤原 龍二	堀田 滋子 常川 透	勝敗	順位
9	森 亜由美 杉山 誓英	中川シャトル ブッチャーズ 愛知県 愛知県		2-1キ	2-0	2-0	3-0	1
10	勝山 直子 中村 範之	湖南 F and E 滋賀県 滋賀県	キ1-2		2-1	2-0	2-1	2
11	藤村 広子 藤原 龍二	Crescent Crescent 兵庫県 兵庫県	0-2	1-2		2-0	1-2	3
12	堀田 滋子 常川 透	ブレイブス ブレイブス 富山県 富山県	0-2	0-2	0-2		0-3	4

【1位決勝トーナメント】

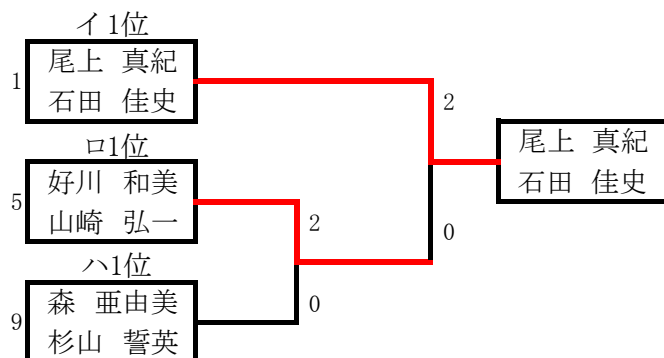

【2位順位交流トーナメント】

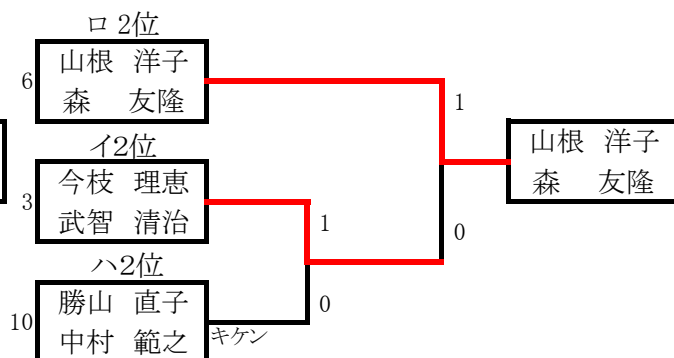

③ 90歳以上 24組

【3位順位交流トーナメント】

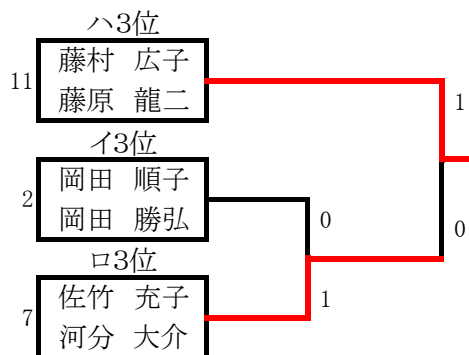

【4位順位交流トーナメント】

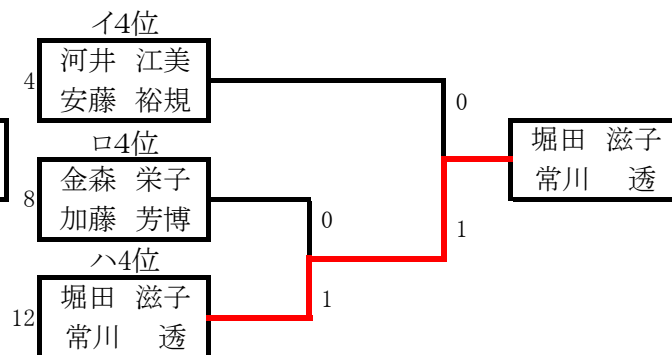

Bゾーン

ニ 90mix

			小林 洋子 西村 佳晃	鷺村 康子 西谷 順平	片山 真理 辻井 俊次	河野 祐魅 宮崎 義宏	勝敗	順位
13	小林 洋子 西村 佳晃	シニアクラブ SOSOZ	福井県 福井県	2-0	2-0	2-0	3-0	1
14	鷺村 康子 西谷 順平	晴嵐クラブ 滋賀県庁	滋賀県 滋賀県	0-2	2-1	2-0	2-1	2
15	片山 真理 辻井 俊次	今伊勢バド 今伊勢バド	愛知県 愛知県	0-2	1-2	0-2	0-3	4
16	河野 祐魅 宮崎 義宏	塚本 DANDY	大阪府 大阪府	0-2	0-2	2-0	1-2	3

ホ

90mix

			谷口 啓子 谷口 浩一	大下 友紀 園部 一彦	市野 寿子 平林 哲也	伊藤 喜多子 小森 清	勝敗	順位
17	谷口 啓子 谷口 浩一	日吉台BC 日吉台BC	滋賀県 滋賀県	2-0	2-0	2-0	3-0	1
18	大下 友紀 園部 一彦	Ez/Caps(イージーキャプス) Ez/Caps(イージーキャプス)	大阪府 大阪府	0-2	0-2	2-0	1-2	3
19	市野 寿子 平林 哲也	JUPITER RSノナカ	愛知県 愛知県	0-2	2-0	2-0	2-1	2
20	伊藤 喜多子 小森 清	インフィニティ フレンズ インフィニティ フレンズ	岐阜県 岐阜県	0-2	0-2	0-2	0-3	4

ヘ

90mix

			廣瀬 まり子 伊藤 慎司	松林 季美 駒津 正人	篠原 里美 高田 豊文	橋ノ口 佳枝 田辺 建吾	勝敗	順位
21	廣瀬 まり子 伊藤 慎司	東員クラブ 東員クラブ	三重県 三重県	0-2	0-2	2-1	1-2 (2-5)	4
22	松林 季美 駒津 正人	らんだむ らんだむ	京都府 京都府	2-0	0-2	0-2	1-2 (2-4)	3
23	篠原 里美 高田 豊文	岩倉パラレル たちばな	愛知県 滋賀県	2-0	2-0	0-2	2-1 (4-2)	2
24	橋ノ口 佳枝 田辺 建吾	SOB TFL	大阪府 富山県	1-2	2-0	2-0	2-1 (5-2)	1

※) 1~2位の順位及び3~4位の順位はゲーム率にて決定。

③ 90歳以上 24組

【1位決勝トーナメント】

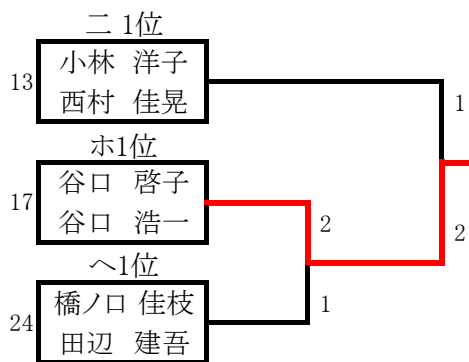

【2位順位交流トーナメント】

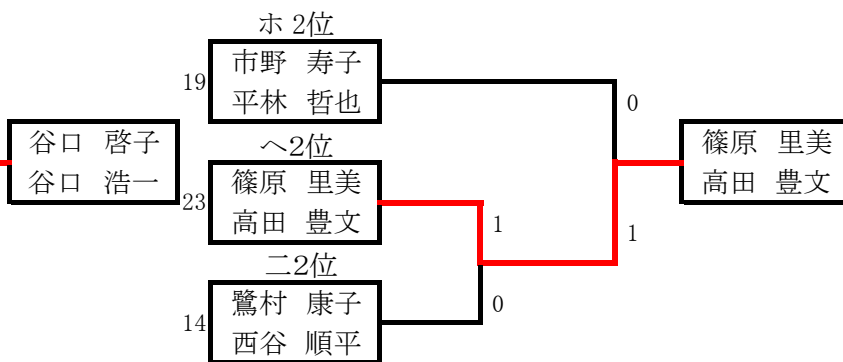

【3位順位交流トーナメント】

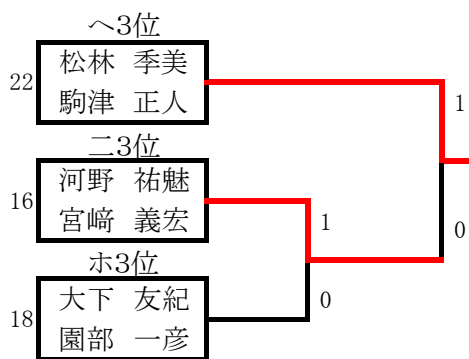

【4位順位交流トーナメント】

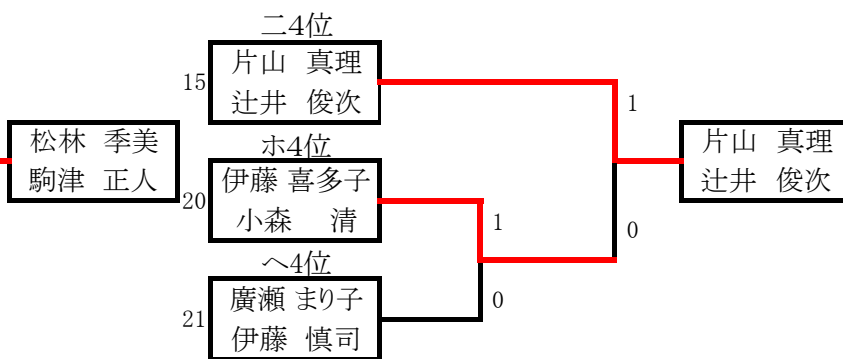

※

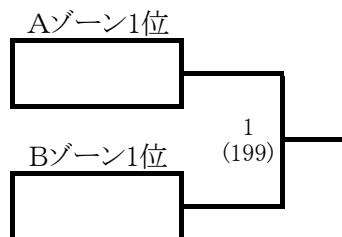



④ 100歳以上 26組

Aゾーン

イ 100mix

			西田 佳代子 田中 直樹	角 美智子 小越 弘之	立石 佳子 松島 法行	小西 さおり 山林 滋弘	勝敗	順位
1	西田 佳代子 田中 直樹	いちごハウス Antaler 京都府 京都府		2-0	オープン	2-0	2-0	1
2	角 美智子 小越 弘之	大芝B. C 大芝B. C 広島県 広島県	0-2		オープン	2-0	1-1	2
3	立石 佳子 松島 法行	フリー <small>桑名世友(くわな せいゆう)</small> 三重県 三重県	オープン	オープン		オープン	オープン	
4	小西 さおり 山林 滋弘	creation creation 滋賀県 滋賀県	0-2	0-2	オープン		0-2	3

※) 3 立石佳子・松島法行組 棄権につき、森由美子・天野政治(野木秀樹)組に変更のためオープン試合です。

ロ 100mix

			竹若 美由紀 岡田 敏夫	上野 道代 豊田 法生	勝見 恵子 野寄 重美	横溝 ゆか 横溝 忠士	勝敗	順位
5	竹若 美由紀 岡田 敏夫	シニアクラブ sosoZ(ソーズ) 福井県 福井県		0-2	2-1	0-2	1-2	3
6	上野 道代 豊田 法生	ティアラ ティアラ 三重県 三重県	2-0		2-0	2-0	3-0	1
7	勝見 恵子 野寄 重美	蒲生クラブ 蒲生クラブ 滋賀県 滋賀県	1-2	0-2		0-2	0-3	4
8	横溝 ゆか 横溝 忠士	バドホリック バドホリック 大阪府 大阪府	2-0	0-2	2-0		2-1	2

ハ 100mix

			慶秀 清子 岡本 哲哉	藤居 久美子 本木 彰彦	野村 智里 加藤 利男	稲里 ゆみこ 村上 美利	勝敗	順位
9	慶秀 清子 岡本 哲哉	シニアクラブ FLIGHT 福井県 愛知県		2-0	オープン	2-0	2-0	1
10	藤居 久美子 本木 彰彦	e-バドクラブ 米原バド 滋賀県 滋賀県	0-2		オープン	0-2	0-2	3
11	野村 智里 加藤 利男	長良 長良 岐阜県 岐阜県	オープン	オープン		オープン	オープン	
12	稲里 ゆみこ 村上 美利	ダルマ ダルマ 兵庫県 兵庫県	0-2	2-0	オープン		1-1	2

※) 3 野村知里・加藤利男組は、野村知里棄権のため、柴田まゆみ加藤利男組に変更のためオープン試合です。

【1位決勝トーナメント】

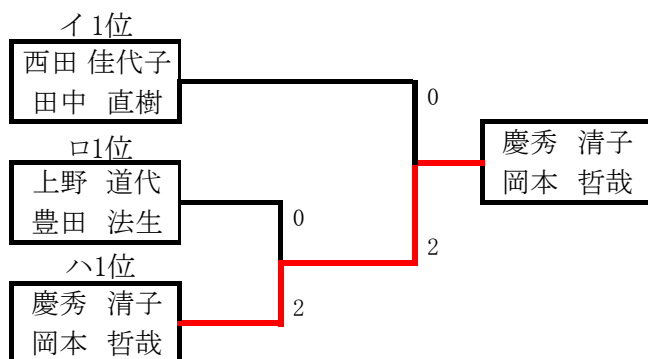

【2位順位交流トーナメント】

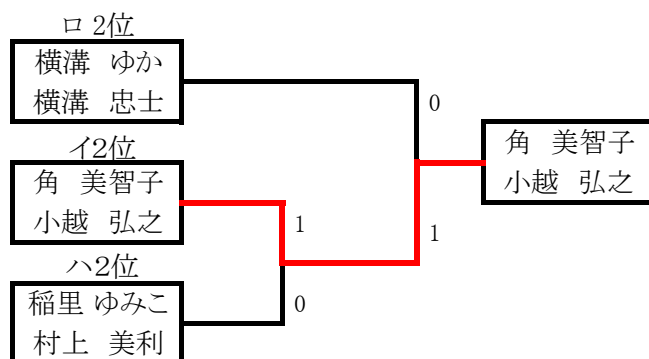

④ 100歳以上 26組

【3位順位交流トーナメント】

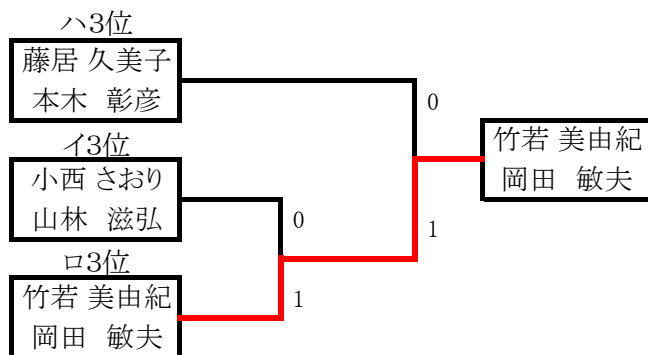

【4位順位交流トーナメント】

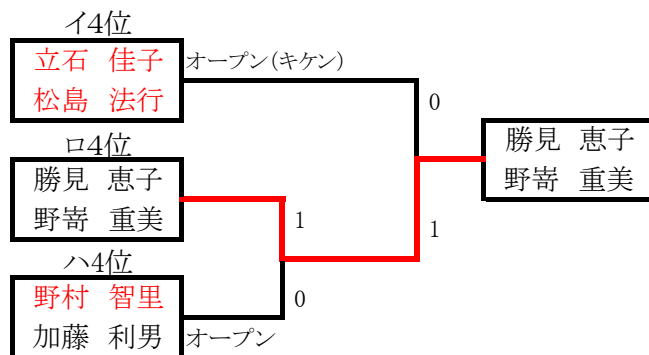

Bゾーン

ニ 100mix

			安藤 温子 坂本 雄二	木村 秀子 木村 喜久男	井口 勢津子 前田 博	橋本 聡子 和田 健	勝敗	順位
13	安藤 温子 坂本 雄二	CHISATO Nitto 三重県 三重県		2-0	2-0	2-0	3-0	1
14	木村 秀子 木村 喜久男	加賀クラブ 加賀クラブ 石川県 石川県	0-2		2-0	2-0	2-1	2
15	井口 勢津子 前田 博	中川シャトル WEST-WING 愛知県 愛知県	0-2	0-2		2-0	1-2	3
16	橋本 聡子 和田 健	H-BACKS H-BACKS 京都府 京都府	0-2	0-2	0-2		0-3	4

ホ

100mix

			岡田 忍 渡邊 忠幸	岡本 のぞみ 佐竹 和浩	薮内 小百合 藤田 一徳	西垣 英子 鬼頭 尚仁	勝敗	順位
17	岡田 忍 渡邊 忠幸	シニアクラブ SOSOZ 福井県 福井県		2-0	2-0	2-0	3-0	1
18	岡本 のぞみ 佐竹 和浩	セブンオクロック セブンオクロック 滋賀県 滋賀県	0-2		2-0	2-0	2-1	2
19	薮内 小百合 藤田 一徳	余内クラブ(あまうち) 余内クラブ(あまうち) 京都府 京都府	0-2	0-2		2-1	1-2	3
20	西垣 英子 鬼頭 尚仁	長良 長良 岐阜県 岐阜県	0-2	0-2	1-2		0-3	4

ヘ

100mix

			松原 真弓 松原 伸幸	浅田 晴美 下忠 勝巳	臼井 恵美子 宮川 伸夫	勝敗	順位
21	松原 真弓 松原 伸幸	桑名世友 桑名世友 三重県 三重県		2-0	2-0	2-0	1
22	浅田 晴美 下忠 勝巳	福井シニア ブッチャーズ 福井県 愛知県	0-2		0-2	0-2	3
23	臼井 恵美子 宮川 伸夫	たちばな たちばな 滋賀県 滋賀県	0-2	2-0		1-1	2

④ 100歳以上 26組

ト 100mix

			小原 千恵子 前田 憲一	大西 直子 柴田 真志	藤井 由美子 鷺見 文孝	勝敗	順位
24	小原 千恵子 前田 憲一	森田クラブ SOSOZ(ソソーズ) 福井県 福井県		0-2	2-0	1-1	2
25	大西 直子 柴田 真志	ボラーノ ボラーノ 兵庫県 兵庫県	2-0		2-0	2-0	1
26	藤井 由美子 鷺見 文孝	インフィニティ フレンズ インフィニティ フレンズ 岐阜県 岐阜県	0-2	0-2		0-2	3

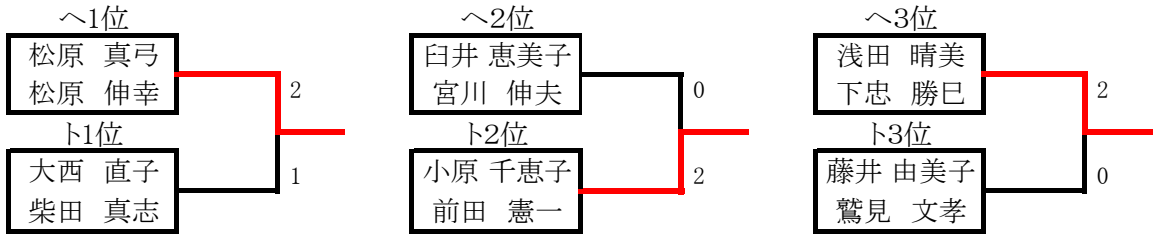

【1位決勝トーナメント】

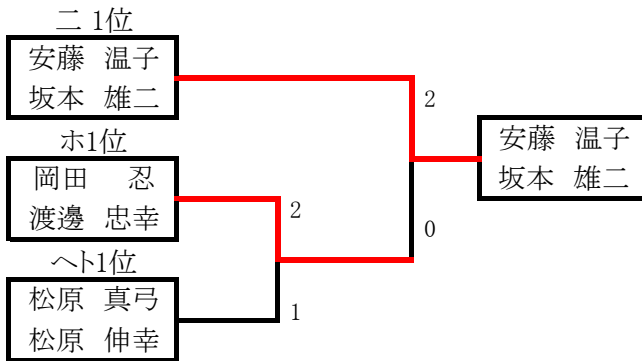

【2位順位交流トーナメント】

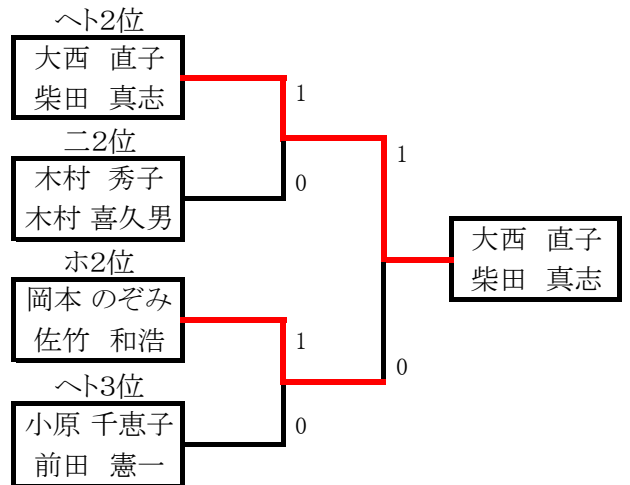

【3位順位交流トーナメント】

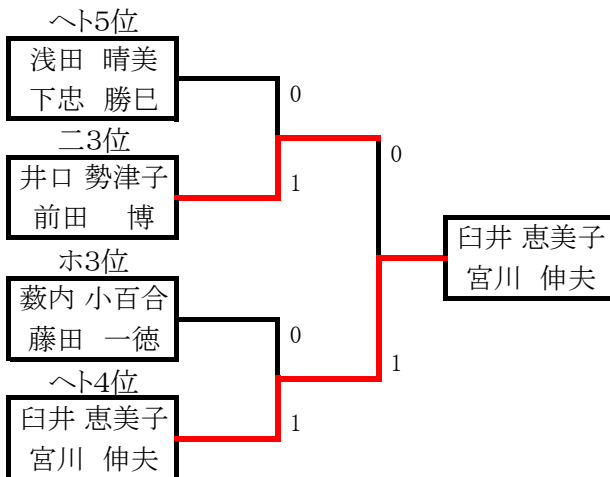

【4位順位交流トーナメント】

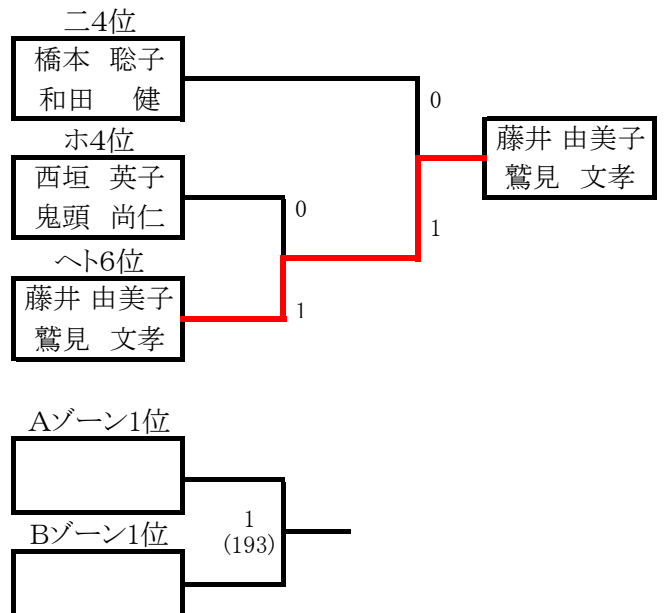

⑤ 110歳以上 38組

Aゾーン

イ 110mix

			今津 裕美 高野 一男	森 紀子 杉本 匡史	山田 真奈美 古田 明久	加藤 典子 加藤 元久	勝敗	順位
1	今津 裕美 高野 一男	翔竜クラブ 翔竜クラブ 埼玉県 福井県		キ0-2	キ0-2	キ0-2	キケン	
2	森 紀子 杉本 匡史	キャロット シヤトル 滋賀県 滋賀県	2-0キ		2-0	オープン	1-0	1
3	山田 真奈美 古田 明久	OSL 九中クラブ 大阪府 大阪府	2-0キ	0-2		オープン	0-1	2
4	加藤 典子 加藤 元久	グランシャリオ グランシャリオ 愛知県 愛知県	2-0キ	オープン	オープン		オープン	

※)4 加藤典子・加藤元久組 棄権につき、奥村紀子・葛川修組に変更のためオープン試合です。

ロ 110mix

			松本 豊 澤口 達哉	米光 美智子 竹井 秀治	増田 万巳 松井 昌弘	平岩 美代子 小枝 利彦	勝敗	順位
5	松本 豊 澤口 達哉	敷島住宅 HONDA 滋賀県 三重県		2-1	2-0	2-0	3-0	1
6	米光 美智子 竹井 秀治	Dolphin(ドルフィン) Dolphin(ドルフィン) 京都府 京都府	1-2		2-0	2-0	2-1	2
7	増田 万巳 松井 昌弘	虎の鼻 虎の鼻 大阪府 大阪府	0-2	0-2		0-2	0-3	4
8	平岩 美代子 小枝 利彦	安城レディース 東海シャトルズ 愛知県 愛知県	0-2	0-2	2-0		1-2	3

ハ 110mix

			吉崎 美智子 保科 正浩	藤井 恵子 池本 和彦	堀尾 恵美子 大部 智行	中村 祐子 中野 斉	勝敗	順位
9	吉崎 美智子 保科 正浩	E・O・J・P 堅田クラブ 滋賀県 滋賀県		2-0	2-0	2-0	3-0	1
10	藤井 恵子 池本 和彦	地位無09 地位無09 京都府 兵庫県	0-2		2-0	1-2	1-2	3
11	堀尾 恵美子 大部 智行	名古屋レディース ブッチャーズ 愛知県 愛知県	0-2	0-2		0-2	0-3	4
12	中村 祐子 中野 斉	フルスイング フルスイング 石川県 富山県	0-2	2-1	2-0		2-1	2

ニ 100mix

			小池 由紀子 鬼頭 尚見	伊藤 恵美 伊藤 朋道	東野 昌代 野木 秀樹	山本 英子 島田 昌幸	勝敗	順位
13	小池 由紀子 鬼頭 尚見	グランシャリオ グランシャリオ 愛知県 愛知県		2-0	2-0	2-0	3-0	1
14	伊藤 恵美 伊藤 朋道	舞鶴クラブ 舞鶴クラブ 京都府 京都府	0-2		0-2	2-1	1-2	3
15	東野 昌代 野木 秀樹	TBA M・F・C 滋賀県 滋賀県	0-2	2-0		2-0	2-1	2
16	山本 英子 島田 昌幸	GLANZ GLANZ 兵庫県 兵庫県	0-2	1-2	0-2		0-3	4

⑤ 110歳以上 38組

ホ 110mix

				長瀬 恵 岡田 斉	松井 美之 松井 重夫	永井 裕子 鈴木 健二	青山 好子 萩岡 直樹	勝敗	順位
17	長瀬 恵 岡田 斉	横田クラブ 横田クラブ	富山県 富山県		2-0	オープン	2-0	2-0	1
18	松井 美之 松井 重夫	虎の鼻 虎の鼻	大阪府 大阪府	0-2		オープン	2-0	1-1	2
19	永井 裕子 鈴木 健二	名古屋レディース ブッチャーズ	愛知県 愛知県	オープン	オープン		オープン	オープン	
20	青山 好子 萩岡 直樹	creation creation	滋賀県 滋賀県	0-2	0-2	オープン		0-2	3

※) 19 永井裕子・鈴木健二組は、永井裕子棄権につき、関山洋子・鈴木健二組に変更のためオープン試合です。

【1位決勝トーナメント】

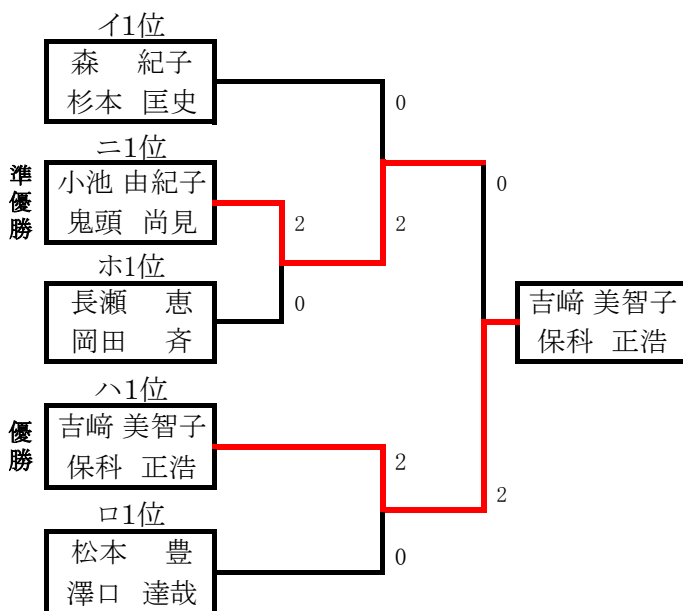

【2位順位交流トーナメント】

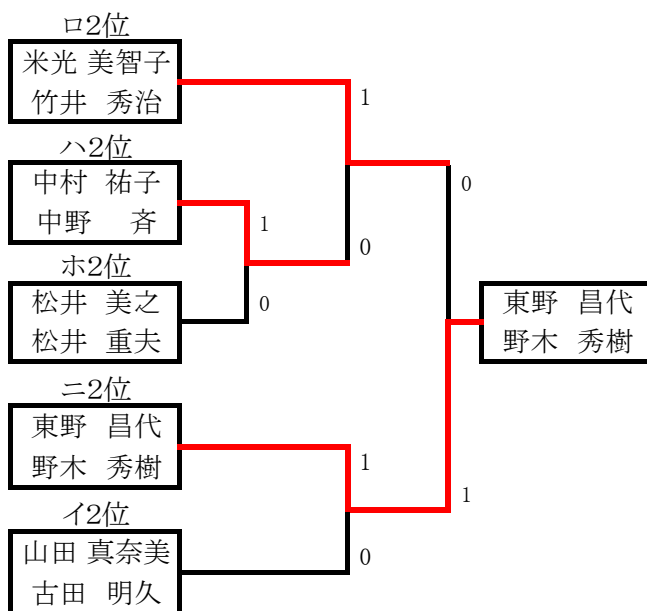

【3位順位交流トーナメント】

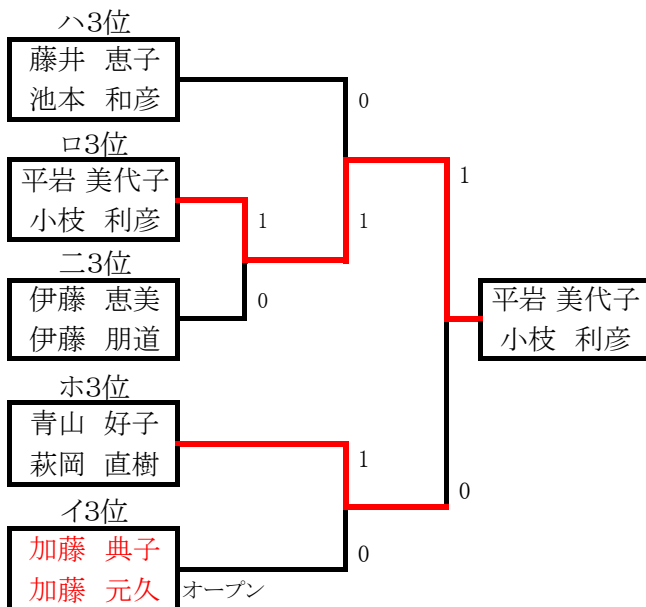

【4位順位交流トーナメント】

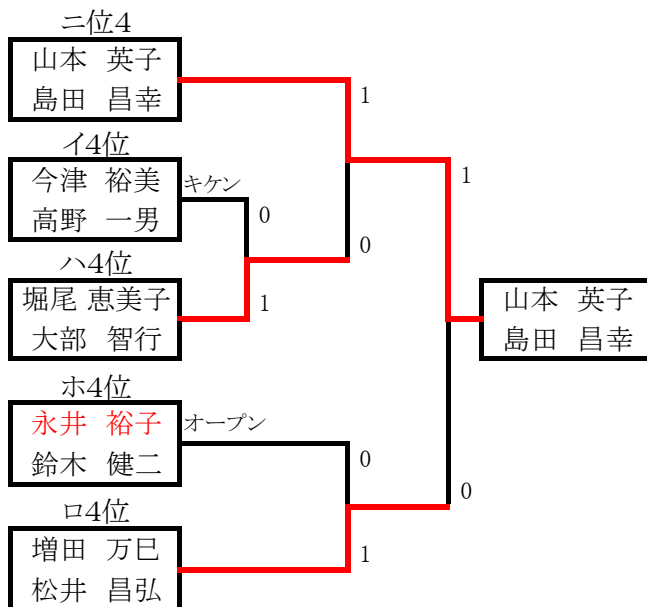

⑤ 110歳以上 38組

Bゾーン

へ 110mix

			小西 恵美子 戎野 裕二	阪田 祐子 佐々木 健	多田 智美 松田 秀樹	板谷 悦代 浜谷 智	勝敗	順位
21	小西 恵美子 戎野 裕二	Pig Tail(ピッグ・テール) Pig Tail(ピッグ・テール) 徳島県 徳島県		2-0	2-0	0-2	2-1	2
22	阪田 祐子 佐々木 健	虎の鼻 虎の鼻 大阪府 大阪府	0-2		0-2	0-2	0-3	4
23	多田 智美 松田 秀樹	ソアークラブ 関クラブ 岐阜県 岐阜県	0-2	2-0		0-2	1-2	3
24	板谷 悦代 浜谷 智	水鳥クラブ 萬代クラブ 奈良県 新潟県	2-0	2-0	2-0		3-0	1

ト 110mix

			中島 純子 小梶 隆司	井上 順子 肝月 肇	乾 恵子 佐藤 浩一	野原 きよ子 北川 信夫	勝敗	順位
25	中島 純子 小梶 隆司	コムスボよかいち コムスボよかいち 滋賀県 滋賀県		2-0	0-2	2-0	2-1	2
26	井上 順子 肝月 肇	ダルマ ダルマ 兵庫県 兵庫県	0-2		0-2	2-0	1-2	3
27	乾 恵子 佐藤 浩一	CHISATO 富士電機 三重県 三重県	2-0	2-0		2-0	3-0	1
28	野原 きよ子 北川 信夫	フェニックスクラブ 小坂クラブ 石川県 石川県	0-2	0-2	0-2		0-3	4

チ 110mix

			安田 外美 小林 直樹	山田 智美 渡辺 崇純	原田 志保 大河内 潔	堀野 順子 森岡 賢次	勝敗	順位
29	安田 外美 小林 直樹	BDライフ BDライフ 富山県 富山県		2-0	2-0	2-0	3-0	1
30	山田 智美 渡辺 崇純	シヤトル シヤトル 滋賀県 滋賀県	0-2		0-2	1-2	0-3	4
31	原田 志保 大河内 潔	名古屋レディース ブッチャーズ 愛知県 愛知県	0-2	2-0		2-1	2-1	2
32	堀野 順子 森岡 賢次	郵バドクラブ 郵バドクラブ 京都府 京都府	0-2	2-1	1-2		1-2	3

リ 110mix

			柳瀬 和子 柳瀬 憲利	佐野 里美 佐野 章	浅野 めぐみ 北川 友章	勝敗	順位
33	柳瀬 和子 柳瀬 憲利	平安クラブ 平安クラブ 京都府 京都府		オープン	オープン	オープン	
34	佐野 里美 佐野 章	ブッチャーズ ブッチャーズ 愛知県 愛知県	オープン		2-0	1-0	1
35	浅野 めぐみ 北川 友章	米原バド 米原バド 滋賀県 滋賀県	オープン	0-2		0-1	2

※)33 柳瀬和子・柳瀬憲利組 棄権につき、西澤君江・水迫浩昭組に変更のためオープン試合です。

⑤ 110歳以上 38組

又 110mix

			阪口 智子 土田 廣記	森 由美子 天野 政治	西村 眞澄 葛葉 昌彦	勝敗	順位
36	阪口 智子 土田 廣記	虎の鼻 虎の鼻	大阪府 大阪府	0-2	0-2	0-2	3
37	森 由美子 天野 政治	M・F・C M・F・C	滋賀県 滋賀県	2-0	0-2	1-1	2
38	西村 眞澄 葛葉 昌彦	翔竜クラブ 翔竜クラブ	福井県 福井県	2-0	2-0	2-0	1

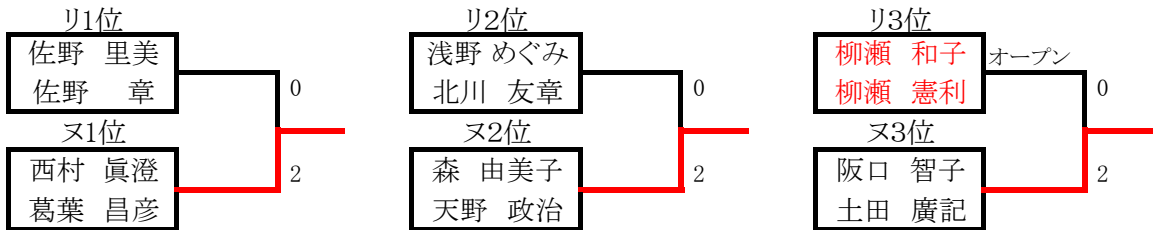

【1位決勝トーナメント】

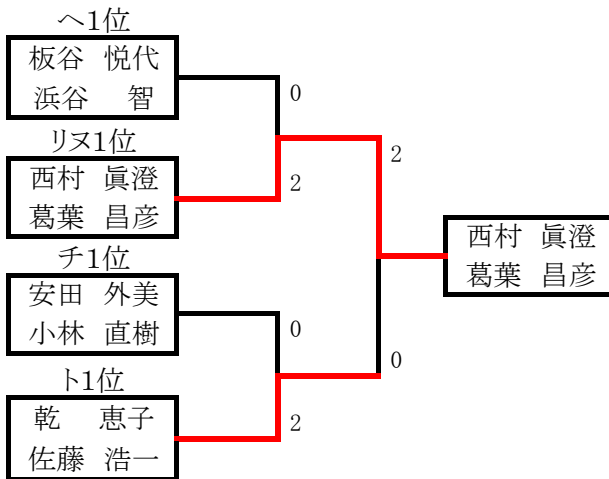

【2位順位交流トーナメント】

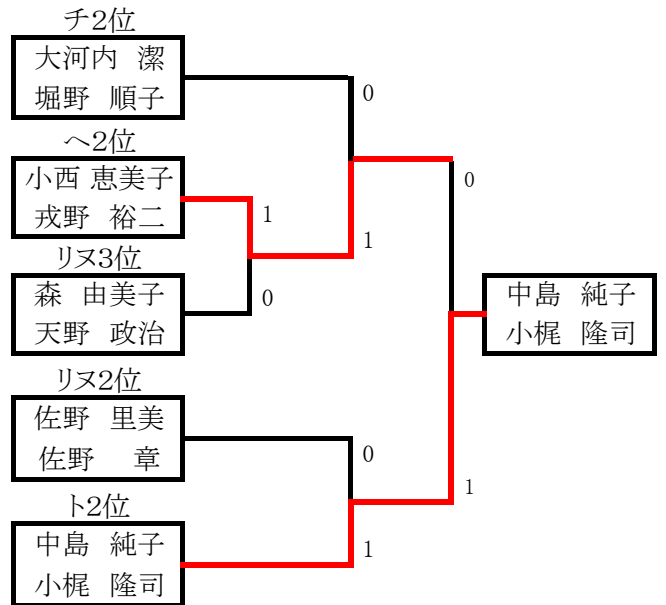

【3位順位交流トーナメント】

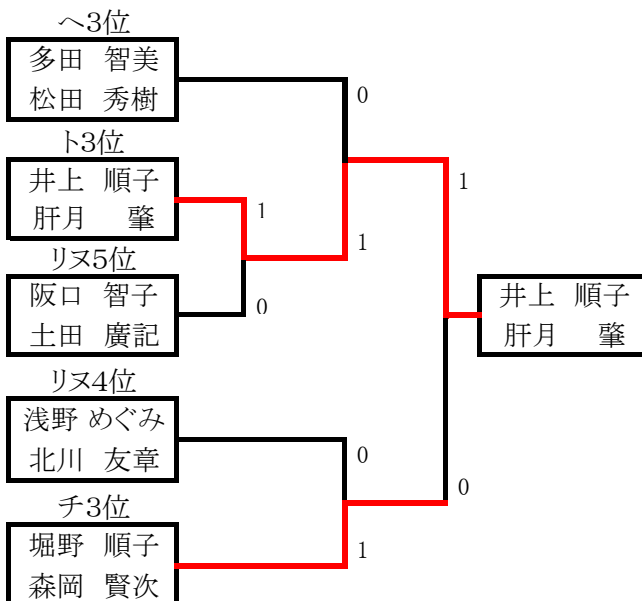

【4位順位交流トーナメント】

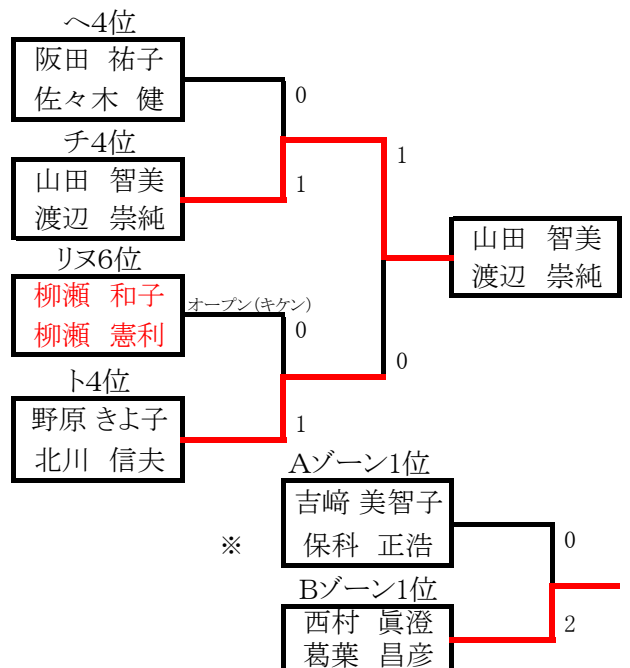



⑥ 120歳以上 19組

イ 120mix

			鈴木 信子 浅野 勇	小島 紀子 中村 忠男	川尻 礼子 近藤 一男	恩田 幸子 横野 要一	勝敗	順位	
1	鈴木 信子 浅野 勇	三好BC 桜ヶ丘クラブ	愛知県 岐阜県		2-0	0-2	0-2	1-2 (2-4)	4
2	小島 紀子 中村 忠男	TBA TBA	滋賀県 滋賀県	0-2		2-1	1-2	1-2 (3-5)	3
3	川尻 礼子 近藤 一男	青空 青空	愛知県 愛知県	2-0	1-2		2-1	2-1 (5-3) [150-144]	1
4	恩田 幸子 横野 要一	水鳥クラブ 萬代クラブ	奈良県 新潟県	2-0	2-1	1-2		2-1 (5-3) [148-154]	2

※) 1~2位の順位は、ポイント率で(3:0.510、4:0.490)、3~4位はゲーム率にて決定。

※) 1~2位の順位は、トーナメントで間違っていました。申し訳ありません。

ロ 120mix

			山崎 昭子 清水 邦浩	清原 規子 前田 憲宏	桂田 安子 小田 伸	三島 喜代美 西川 護	勝敗	順位	
5	山崎 昭子 清水 邦浩	フルスイング フルスイング	富山県 富山県		1-2	2-0	オープン	1-1	2
6	清原 規子 前田 憲宏	ブルーレイク ブルーレイク	滋賀県 滋賀県	2-1		2-0	オープン	2-0	1
7	桂田 安子 小田 伸	GARNET GARNET	京都府 京都府	0-2	0-2		オープン	0-2	3
8	三島 喜代美 西川 護	フリー フリー	愛知県 愛知県	オープン	オープン	オープン		オープン	

※) 8 三島喜代美・西川護組 棄権につき、田中亜紀・谷英明組に変更のためオープン試合です。

ハ 120mix

			勝部 比呂美 勝部 泰典	平尾 久美子 大井 龍仁	輿水 洋子 鈴木 利幸	木村 弥生 渡辺 潮二	佐野 信子 上前 茂人	勝敗	順位	
9	勝部 比呂美 勝部 泰典	Dolphin(ドルフィン) Dolphin(ドルフィン)	京都府 京都府		0-2	1-2	2-0	1-2	1-3 (4-6)	4
10	平尾 久美子 大井 龍仁	フルスイング フルスイング	富山県 富山県	2-0		2-0	2-0	2-0	4-0	1
11	輿水 洋子 鈴木 利幸	SBS SBS	静岡県 静岡県	2-1	0-2		2-0	0-2	2-2 (4-5) [153-166]	3
12	木村 弥生 渡辺 潮二	高石クラブ レッドシャトル	大阪府 大阪府	0-2	0-2	0-2		2-0	1-3 (2-6)	5
13	佐野 信子 上前 茂人	ベアーズ 大門BC	愛知県 愛知県	2-1	0-2	2-0	0-2		2-2 (4-5) [164-167]	2

※) 2~3位の順位は、ポイント率で(11:0.480、13:0.495)、4~5位はゲーム率にて決定。

※) 2~3位の順位は、トーナメントで間違っていました。申し訳ありません。

ニ 120mix

			奥田 康子 奥田 和彦	丸山 ひろみ 岸 邦晴	滝岡 純子 佐川 哲也	勝敗	順位	
14	奥田 康子 奥田 和彦	平安クラブ 平安クラブ	京都府 京都府		2-1	2-0	2-0	1
15	丸山 ひろみ 岸 邦晴	インターバル 名北クラブ	愛知県 愛知県	1-2		2-0	1-1	2
16	滝岡 純子 佐川 哲也	サンフローズ サンフローズ	滋賀県 滋賀県	0-2	0-2		0-2	3



ホ 120mix

				中山 千鶴 近藤 修弘	松岡 明子 平澤 良男	城 明美 城 保彦	勝敗	順位
17	中山 千鶴 近藤 修弘	シルバーシャトル シルバーシャトル	京都府 滋賀県		0-2	2-0	1-1	2
18	松岡 明子 平澤 良男	フルスイング フルスイング	富山県 富山県	2-0		2-1	2-0	1
19	城 明美 城 保彦	ブッチャーズ 東海シャトルズ	愛知県 愛知県	0-2	1-2		0-2	3

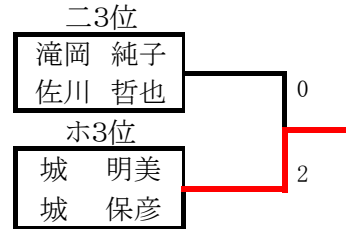
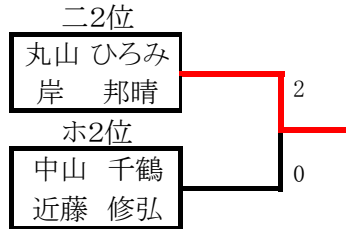
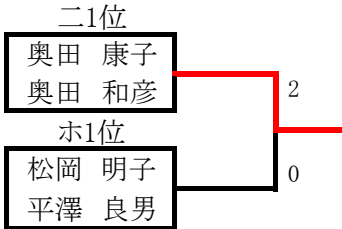

【1位決勝トーナメント】

【2位順位交流トーナメント】

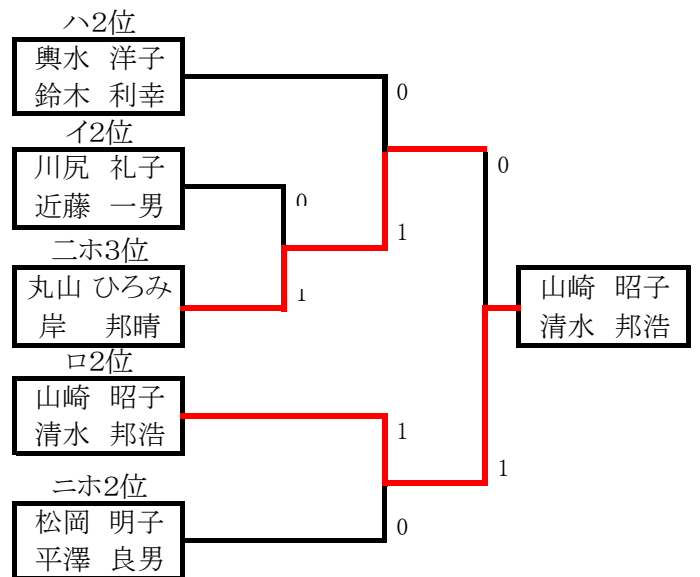
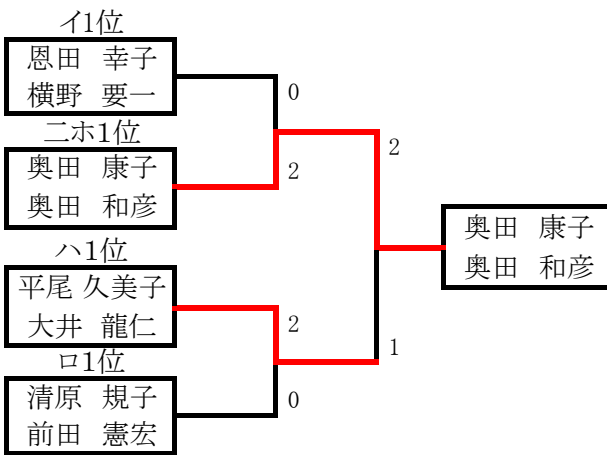

【3位順位交流トーナメント】

【4位順位交流トーナメント】

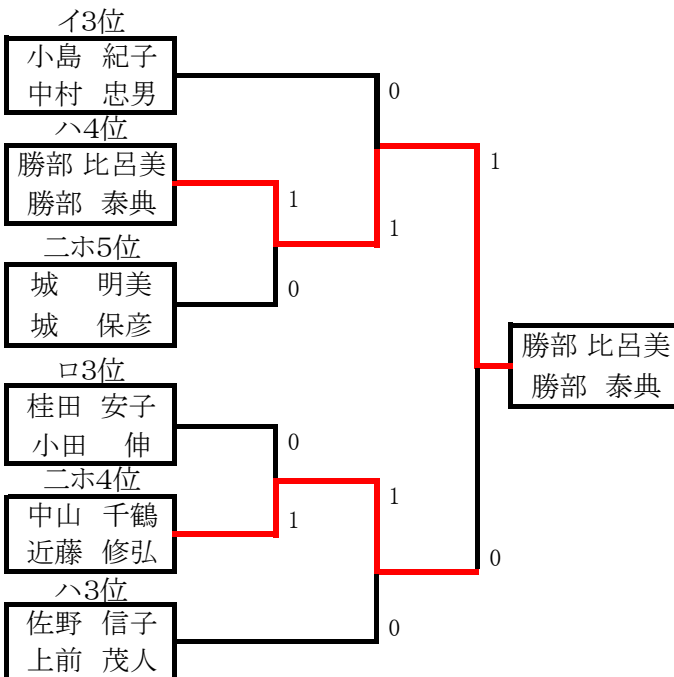

⑦ 130歳以上 18組

イ 130mix

			武田 京子 武田 正雄	森本 ゆみ子 伊佐 恒範	島本 恭子 中村 昇	木下 佐和子 木下 正実	勝敗	順位
1	武田 京子 武田 正雄	刈谷レディース 豊田自動織機	愛知県 愛知県	2-0	1-2	2-0	2-1	2
2	森本 ゆみ子 伊佐 恒範	BBS BBS	滋賀県 滋賀県	0-2	0-2	2-0	1-2	3
3	島本 恭子 中村 昇	むささび会 むささび会	兵庫県 兵庫県	2-1	2-0	2-0	3-0	1
4	木下 佐和子 木下 正実	長崎社中 長崎社中	滋賀県 滋賀県	0-2	0-2	0-2	0-3	4

ロ 130mix

			藤木 幸子 横山 昌弘	長谷川 さつよ 大村 真司	須崎 操子 吉原 和夫	曾根 美恵子 石田 敏雄	勝敗	順位
5	藤木 幸子 横山 昌弘	YJC TBA	滋賀県 滋賀県	2-1	2-0	2-0	3-0	1
6	長谷川 さつよ 大村 真司	豊田レディース ウイスタリア	愛知県 愛知県	1-2	0-2	2-1	1-2	3
7	須崎 操子 吉原 和夫	SUBARU M・F・C	滋賀県 滋賀県	0-2	2-0	2-1	2-1	2
8	曾根 美恵子 石田 敏雄	オーロン サンクラブ	福井県 福井県	0-2	1-2	1-2	0-3	4

ハ 130mix

			野田 須枝子 野田 修平	中村 悦子 河辺 光博	大森 美穂子 松本 道廣	水越 多佳子 高澤 規夫	勝敗	順位
9	野田 須枝子 野田 修平	つくしクラブ つくしクラブ	京都府 京都府	オープン	2-0	2-0	2-0	1
10	中村 悦子 河辺 光博	長浜クラブ サンフラワーズ	滋賀県 滋賀県	オープン	オープン	オープン	オープン	4
11	大森 美穂子 松本 道廣	長崎社中 長崎社中	滋賀県 滋賀県	0-2	オープン	0-2	0-2	3
12	水越 多佳子 高澤 規夫	オーロン サンクラブ	福井県 福井県	0-2	オープン	2-0	1-1	2

※)10 中村悦子・河辺光博組 河辺光博棄権につき、中村悦子・白子充組に変更のためオープン試合です。

ニ 130mix

			秋山 陽子 真弓 哲明	増田 久子 高橋 恒雄	南村 益代 大南 実	勝敗	順位
13	秋山 陽子 真弓 哲明	桜台クラブ 桜台クラブ	三重県 三重県	0-2	0-2	0-2	3
14	増田 久子 高橋 恒雄	晴嵐クラブ たちばな	滋賀県 滋賀県	2-0	2-0	2-0	1
15	南村 益代 大南 実	ホワイトホース 朱雀	京都府 京都府	2-0	0-2	1-1	2

ホ 130mix

			竹内 幸子 般若 隆一郎	花岡 悦子 平岡 明宣	真木 政子 長崎 謙蔵	勝敗	順位
16	竹内 幸子 般若 隆一郎	フルスイング フルスイング 富山県 富山県		オープン	オープン	オープン	
17	花岡 悦子 平岡 明宣	グリーンウインド グリーンウインド 兵庫県 徳島県	オープン		2-0	1-0	1
18	真木 政子 長崎 謙蔵	長崎社中 長崎社中 滋賀県 滋賀県	オープン	0-2		0-1	2

※)16 竹内幸子・般若隆一郎組 般若隆一郎棄権につき、竹内幸子・垣岩孝一組に変更のためオープン試合です。

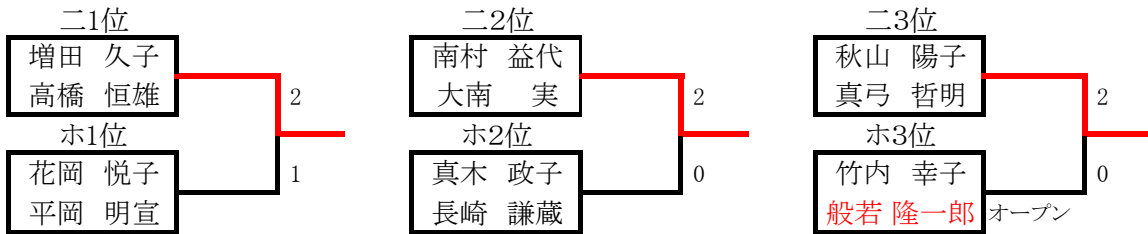

【1位決勝トーナメント】

【2位順位交流トーナメント】

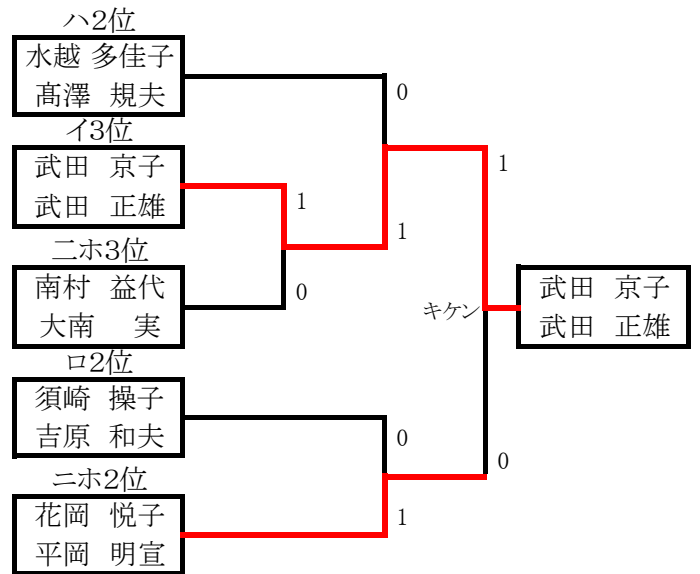
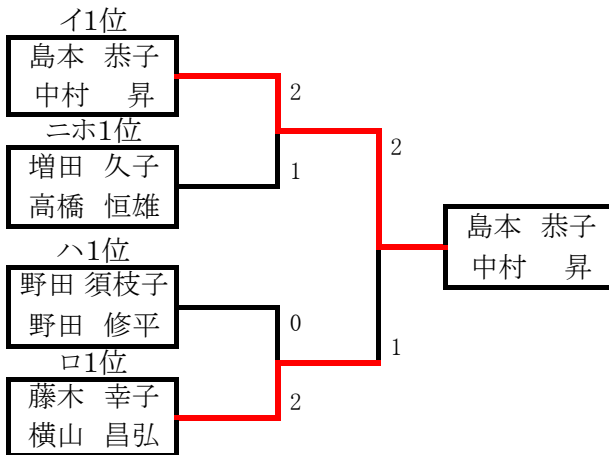

【3位順位交流トーナメント】

【4位順位交流トーナメント】

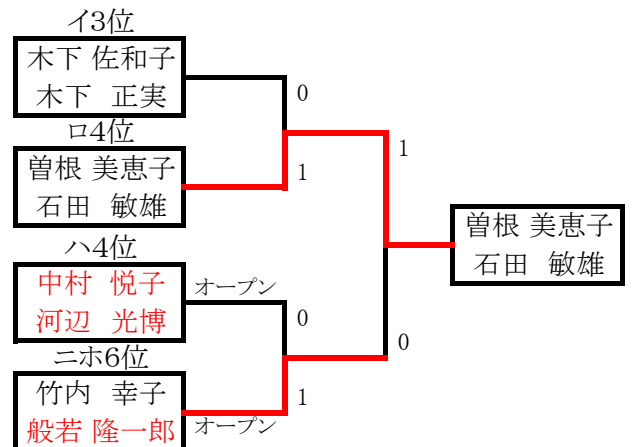
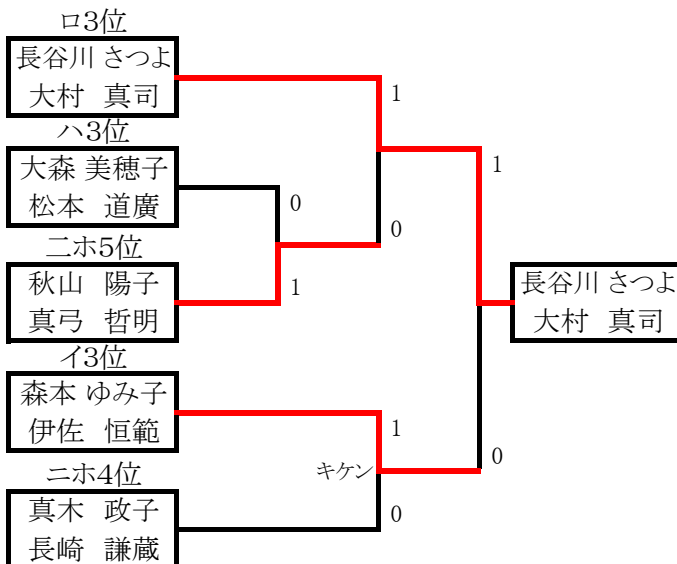

⑧⑨ 140歳以上・初級者 10組

イ 140mix

			宮越 双美 朴木 政司	山下 ふみ子 畑澤 誠一郎	山下 由紀子 戸塚 博巳	有村 照美 岩脇 友和	勝敗	順位
1	宮越 双美 朴木 政司	フルスイング フルスイング 富山県 富山県		2-0	2-0	2-0	3-0	1
2	山下 ふみ子 畑澤 誠一郎	さつき e-バドクラブ 滋賀県 滋賀県	0-2		1-2	2-1	1-2	3
3	山下 由紀子 戸塚 博巳	SBS SBS 静岡県 静岡県	0-2	2-1		2-0	2-1	2
4	有村 照美 岩脇 友和	葵クラブ 葵クラブ 滋賀県 滋賀県	0-2	1-2	0-2		0-3	4

ロ 140mix

			出路 美喜子 岡井 信太郎	尾崎 喜代子 高橋 勝己	山下 貞子 水上 紘宇	勝敗	順位
5	出路 美喜子 岡井 信太郎	晴嵐クラブ 日吉台BC 滋賀県 滋賀県		オープン	2-0	1-0	1
6	尾崎 喜代子 高橋 勝己	M・F・C M・F・C 岐阜県 岐阜県	オープン		オープン	オープン	
7	山下 貞子 水上 紘宇	ジョイフル NBC 滋賀県 石川県	0-2	オープン		0-1	2

※)6 尾崎喜代子・高橋勝己組 尾崎喜代子棄権につき、三井澄子・高橋勝己組に変更のためオープン試合です。

ハ 140mix

			藤井 五月 杉谷 義明	武田 佐代子 籠谷 昌和	水谷 真弓 坂本 完之	勝敗	順位
8	藤井 五月 杉谷 義明	バド喜知クラブ バド喜知クラブ 大阪府 大阪府		2-0	2-0	2-0	1
9	武田 佐代子 籠谷 昌和	びわこクラブ 安土クラブ 滋賀県 滋賀県	0-2		2-0	1-1	2
10	水谷 真弓 坂本 完之	長崎社中 長崎社中 滋賀県 滋賀県	0-2	0-2		0-2	3

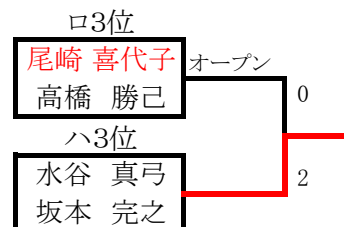
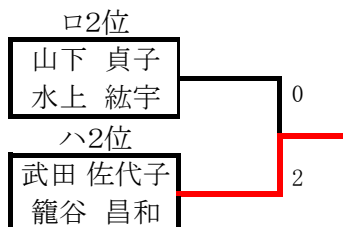
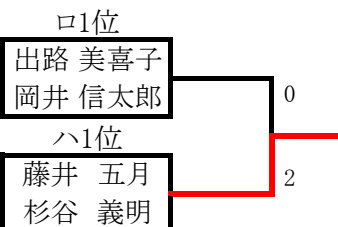

⑧⑨ 140歳以上・初級者 10組

【1位決勝トーナメント】

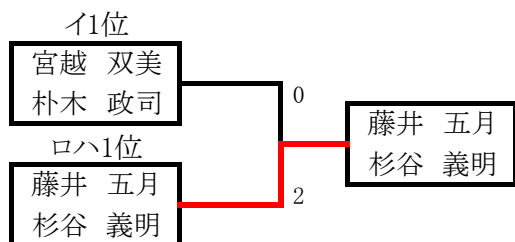

【2位順位交流トーナメント】

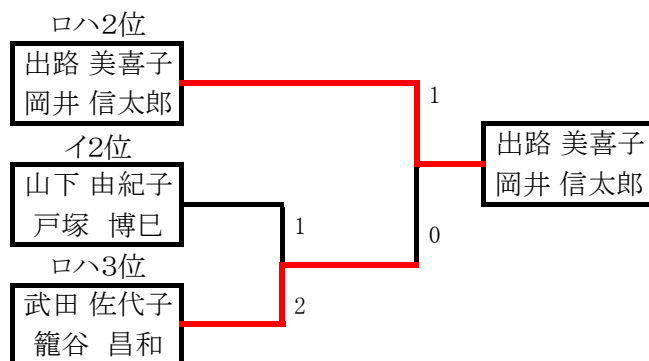

【3位順位交流トーナメント】

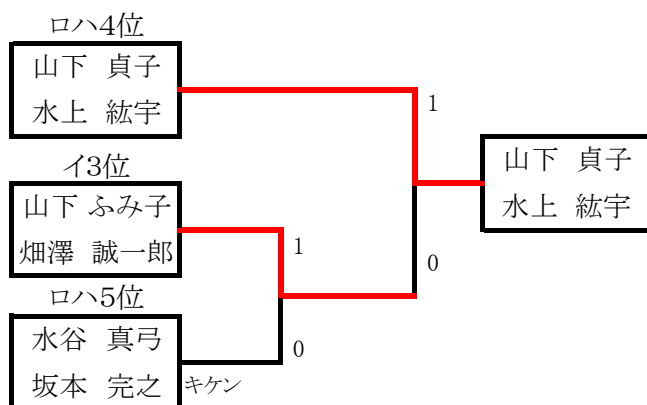

【4位順位交流トーナメント】

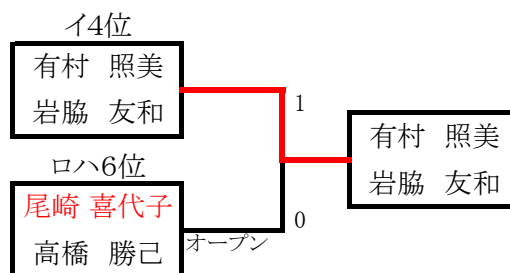

## 第14回 びわこシニアオープン年齢別混合バドミントン交流大会

平成30年(2018年) 3月 10日(土)、11日(日)

長浜市民体育館

	1位			2位			3位						参加組数
	氏名	クラブ名	地域名	氏名	クラブ名	地域名	氏名	クラブ名	地域名	氏名	クラブ名	地域名	
①70歳以上 (合計年齢)	常山 美由紀	ミナクサ会	滋賀・草津市	樋口 晃子	空羽	三重・三重郡	中野 絵美	寺田会	岐阜・本巣市				15
	常山 兼二	ミナクサ会	滋賀・草津市	中島 正人	貴船バドミントンクラブ	三重・四日市市	西脇 正晃	寺田会	岐阜安八郡				
②80歳以上 (合計年齢)	森 智美	撫子	岐阜・羽島郡	大輪 忍	Ez/Caps	大阪・泉大津市	村岡 純子	moritore	三重・志摩市	竹内 直美	ブレーブス	富山・中新川郡	20
	大岩 祐二	大野Jr.	岐阜・揖斐郡	寺本 岳	Ez/Caps	大阪・大阪市	植田 和也	moritore	三重・鳥羽市	松城 弘幸	ブレーブス	富山・富山市	
③90歳以上 (合計年齢) Aゾーン	尾上 真紀	湖南	滋賀・甲賀市	好川 和美	Ez/Caps	大阪・大阪市	森 亜由美	中川シャトル	愛知・名古屋市				12
	石田 佳史	パナソニック京都	滋賀・大津市	山崎 弘一	Ez/Caps	大阪・大阪市	杉山 誓英	ブッチャーズ	愛知・弥富市				
③90歳以上 (合計年齢) Bゾーン	谷口 啓子	日吉台BC	滋賀・大津市	小林 洋子	シニアクラブ	福井・永平寺町	橋ノ口 佳枝	SOB	大阪・豊中市				12
	谷口 浩一	日吉台BC	滋賀・大津市	西村 佳晃	SOSOZ	福井・福井市	田辺 建吾	TFL	富山・富山市				
④100歳以上 (合計年齢) Aゾーン	慶秀 清子	シニアクラブ	福井・敦賀市	西田 佳代子	いちごハウス	京都・宇治市	上野 道代	ティアラ	三重・四日市市				12
	岡本 哲哉	FLIGHT	愛知・豊田市	田中 直樹	Antaler	京都・宇治市	豊田 法生	ティアラ	三重・津市				
④100歳以上 (合計年齢) Bゾーン	安藤 温子	CHISATO	三重・鈴鹿市	岡田 忍	シニアクラブ	福井・福井市	松原 真弓	桑名世友	三重・四日市市				14
	坂本 雄二	Nitto	三重・四日市市	渡邊 忠幸	SOSOZ	福井・永平寺町	松原 伸幸	桑名世友	三重・四日市市				

## 第14回 びわこシニアオープン年齢別混合バドミントン交流大会

平成30年(2018年) 3月 10日(土)、11日(日)

長浜市民体育館

	1位			2位			3位						参加 組数
	氏名	クラブ名	地域名	氏名	クラブ名	地域名	氏名	クラブ名	地域名	氏名	クラブ名	地域名	
⑤Aゾーン 110歳以上 (合計年齢)	吉崎 美智子	E・O・J・P	滋賀・大津市	小池 由紀子	グランシャリオ	愛知・瀬戸市	松本 豊	敷島住宅	滋賀・大津市	森 紀子	キャロット	滋賀・草津市	20
	保科 正浩	堅田クラブ	滋賀・大津市	鬼頭 尚見	グランシャリオ	愛知・春日井市	澤口 達哉	HONDA	三重・鈴鹿市	杉本 匡史	シャトル	滋賀・甲南市	
⑤Bゾーン 110歳以上 (合計年齢)	西村 眞澄	翔竜クラブ	福井・勝山市	乾 恵子	CHISATO	三重・鈴鹿市	板谷 悦代	水鳥クラブ	奈良・大和郡山市	安田 外美	BDライフ	富山・砺波市	18
	葛葉 昌彦	翔竜クラブ	福井・大野市	佐藤 浩一	富士電機	三重・鈴鹿市	浜谷 智	萬代クラブ	新潟・新潟市	小林 直樹	BDライフ	富山・砺波市	
⑥120歳以上 (合計年齢)	奥田 康子	平安クラブ	京都・京都市	平尾 久美子	フルスイング	富山・射水市	恩田 幸子	水鳥クラブ	奈良・大和郡山市	清原 規子	ブルーレイク	滋賀・守山市	19
	奥田 和彦	平安クラブ	京都・京都市	大井 龍仁	フルスイング	富山・高岡市	横野 要一	萬代クラブ	新潟・新潟市	前田 憲宏	ブルーレイク	滋賀・草津市	
⑦130歳以上 (合計年齢)	島本 恭子	むささび会	兵庫・神戸市	藤木 幸子	YJC	滋賀・米原市	増田 久子	晴嵐クラブ	滋賀・大津市	野田 須枝子	つくしクラブ	京都・京都市	18
	中村 昇	むささび会	兵庫・加古川市	横山 昌弘	TBA	滋賀・長浜市	高橋 恒雄	たちばな	滋賀・犬上郡	野田 修平	つくしクラブ	京都・京都市	
⑧140歳以上 ⑨初級者 (合計年齢)	藤井 五月	バド喜知クラブ	大阪・高槻市	宮越 双美	フルスイング	富山・富山市	出路 美喜子	晴嵐クラブ	滋賀・大津市				10
	杉谷 義明	バド喜知クラブ	大阪・高槻市	朴木 政司	フルスイング	富山・射水市	岡井 信太郎	日吉台BC	滋賀・大津市				