

第12回 びわこシニアオープン
年齢別混合バドミントン交流大会
試合結果



日 時：平成28年(2016年) 3月 12日(土) 午前 9 時30分より

3月 13日(日) 午前 9 時30分より

会 場：長浜市民体育館(滋賀県長浜市宮司町 1203 TEL:0749-63-9806)

主 催：滋賀県バドミントン協会

主 管：滋賀県バドミントン協会シニア連盟

後 援：中 日 新 聞 社

株式会社ゴーセン

北びわこホテルグラツィエ

マクドナルド長浜店

① 70歳以上 14組

イ 70mix

			吉川 絃子 吉川 功次郎	水野 智子 福谷 裕介	中塚 望 中塚 正俊	竹内 直美 松城 弘幸	勝敗	順位
1	吉川 絃子 吉川 功次郎	無所属 ウィスタリア	愛・名古屋市 愛・名古屋市	2-1	0-2	0-2	1-2	4
2	水野 智子 福谷 裕介	つくし JEWEL	和・紀の川市 和・和歌山市	1-2	1-2	2-0	1-2	2
3	中塚 望 中塚 正俊	O. B. B. T O. B. B. T	滋・野洲市 滋・野洲市	2-0	2-1	2-1	3-0	1
4	竹内 直美 松城 弘幸	ブレーブス ブレーブス	富・中新川郡 富・富山市	2-0	2-0	1-2	1-2	3

2~4位は取得ゲーム率による

ロ 70mix

			大八木 亜季 木村 尚人	山形 加奈子 中村 範之	井上 夕子 秀島 綾一	齊藤 千佳世 齊藤 允嘉	勝敗	順位
5	大八木 亜季 木村 尚人	Dolphin (ドルフィン) Dolphin (ドルフィン)	京・向日市 京・京都市	0-2	2-0	2-0	2-1	2
6	山形 加奈子 中村 範之	F and E F and E	滋・栗東市 滋・東近江市	2-0	2-0	2-0	3-0	1
7	井上 夕子 秀島 綾一	ジュピター アイシン化工	愛・長久手市 愛・豊田市	0-2	0-2	0-2	0-3	4
8	齊藤 千佳世 齊藤 允嘉	Yandバード 京セラ バドミントンクラブ	滋・近江八幡市 滋・近江八幡市	0-2	0-2	2-0	1-2	3

ハ 70mix

			広部 有美 広部 和成	大下 友紀 寺本 岳	安立 花代 野名 拓也	勝敗	順位
9	広部 有美 広部 和成	レッドサン レッドサン	滋・長浜市 滋・長浜市	オープン 2-0	1-2	1-1	2
10	大下 友紀 寺本 岳	スクラッチ ウイングス	大・大阪市 大・大阪市	オープン 0-2	オープン 0-2	0-2	3
11	安立 花代 野名 拓也	モリトレ モリトレ	三・志摩市 三・伊勢市	2-1	オープン 2-0	2-0	1

寺本 岳より沖 和幸に変更のためオープン試合となる

二 70mix

			島田 祥子 古梶 勝己	中野 絵美 西脇 正晃	今村 直美 谷口 航	勝敗	順位
12	島田 祥子 古梶 勝己	M・F・C M・F・C	滋・長浜市 滋・長浜市	0-2	0-2	0-2	3
13	中野 絵美 西脇 正晃	寺田会 寺田会	岐・本巣市 岐・安八郡	2-0	2-0	2-0	1
14	今村 直美 谷口 航	フェニックスクラブ 大吟醸クラブ	石・金沢市 石・野々市市	2-0	0-2	1-1	2

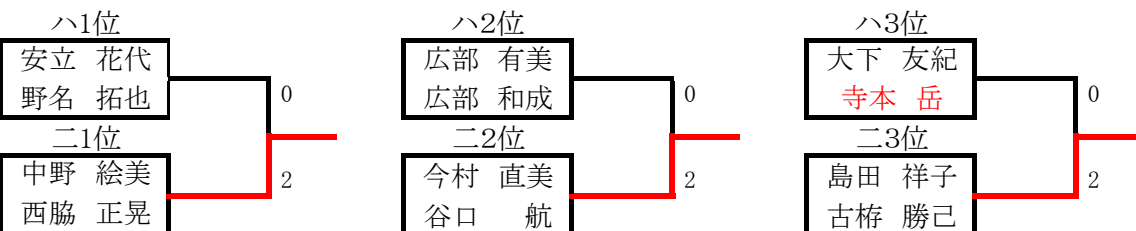

① 70歳以上 14組

【1位決勝トーナメント】

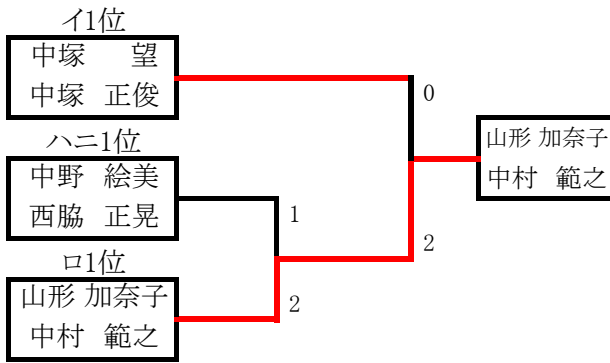

※)2ゲーム先取の3ゲームで延長あり30点まで

【2位順位交流トーナメント】

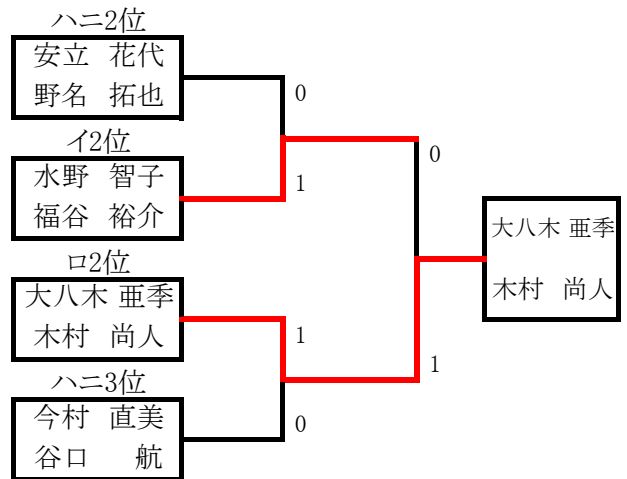

※)1ゲームで延長あり30点まで。但し時間の関係で割愛することがある。

【3位順位交流トーナメント】

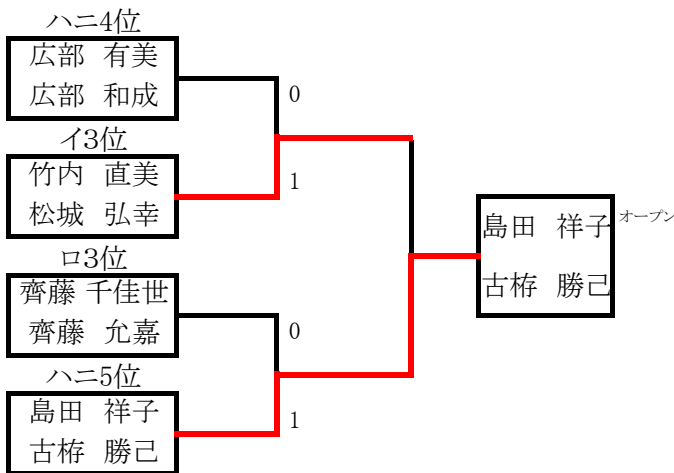

※)1ゲームで延長あり30点まで。但し時間の関係で割愛することがある。

【4位順位交流トーナメント】

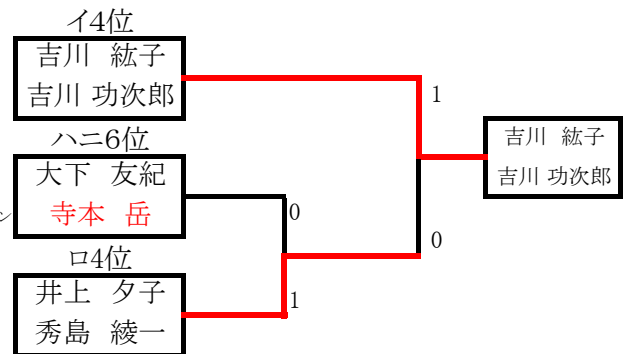

※)1ゲームで延長あり30点まで。但し時間の関係で割愛することがある。

② 80歳以上 16組

イ 80mix

			早野 美幸 吉岡 秀輝	藤木 ひとみ 山名 義則	佐竹 充子 増子 央直	村岡 純子 植田 和也	勝敗	順位
1	早野 美幸 吉岡 秀輝	ATM 友鳩サークル	大・東大阪市 和・和歌山市	2-0	2-0	2-0	3-0	1
2	藤木 ひとみ 山名 義則	WANYS WANYS	滋・大津市 滋・大津市	0-2	2-0	0-2	1-2 (2-4)	3
3	佐竹 充子 増子 央直	セブンオクロック F and E	滋・彦根市 滋・守山市	0-2	0-2	2-0	1-2 (2-4)	2
4	村岡 純子 植田 和也	阿児シャトル 阿児シャトル	三・志摩市 三・鳥羽市	0-2	2-0	0-2	1-2 (2-4)	4

94-113
0.454
93-101
0.479
91-117
0.438

2~4位は取得ポイント率による

ロ 80mix

			谷口 啓子 谷口 浩一	山本 安奈 杉山 智	西岡 晃子 井上 家一	松林 季美 駒津 正人	勝敗	順位
5	谷口 啓子 谷口 浩一	日吉台BC 日吉台BC	滋・大津市 滋・大津市	2-0	2-0	2-0	3-0	1
6	山本 安奈 杉山 智	KOMACHI シンフォニア	三・亀山市 三・伊勢市	0-2	1-2	2-0	1-2	3
7	西岡 晃子 井上 家一	セブンオクロック セブンオクロック	滋・大津市 滋・彦根市	0-2	2-1	2-1	2-1	2
8	松林 季美 駒津 正人	らんだむ らんだむ	京・京田辺市 京・京田辺市	0-2	0-2	1-2	0-3	4

ハ 80mix

			二木 雅子 寺尾 学	川平 歩美 服部 巖	富樫 友美 野田 義弘	北川 千華 畑山 勇樹	勝敗	順位
9	二木 雅子 寺尾 学	AZUKI AZUKI	大・東大阪市 大・寝屋川市	2-0	2-1	2-0	3-0	1
10	川平 歩美 服部 巖	東員クラブ 長島クラブ	三・桑名市 三・桑名市	0-2	0-2	0-2	0-3	4
11	富樫 友美 野田 義弘	Yandバード 京セラ パドミントンクラブ	滋・長浜市 滋・東近江市	1-2	2-0	1-2	1-2	3
12	北川 千華 畑山 勇樹	虎之介 KBC	滋・草津市 滋・守山市	0-2	2-0	2-1	2-1	2

ニ 80mix

			上岡 美奈子 上岡 陽一	岡田 順子 岡田 勝弘	深谷 雅代 深谷 麻里夫	井上 十志子 北川 悟	勝敗	順位
13	上岡 美奈子 上岡 陽一	セブンオクロック セブンオクロック	滋・草津市 滋・草津市	2-0	2-0	0-2	2-1	2
14	岡田 順子 岡田 勝弘	相生クラブ 相生クラブ	大・大阪市 大・大阪市	0-2	2-1	0-2	1-2	3
15	深谷 雅代 深谷 麻里夫	GP GP	愛・名古屋市 愛・名古屋市	0-2	1-2	0-2	0-3	4
16	井上 十志子 北川 悟	晴嵐クラブ TBA	滋・大津市 滋・高島市	2-0	2-0	2-0	3-0	1

② 80歳以上 16組

【1位決勝トーナメント】

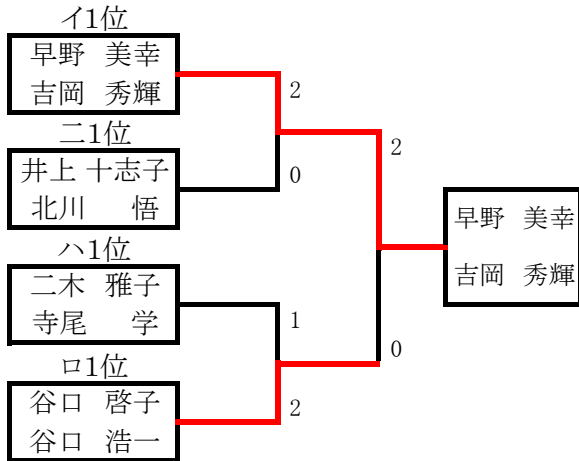

※)2ゲーム先取の3ゲームで延長あり30点まで

【2位順位交流トーナメント】

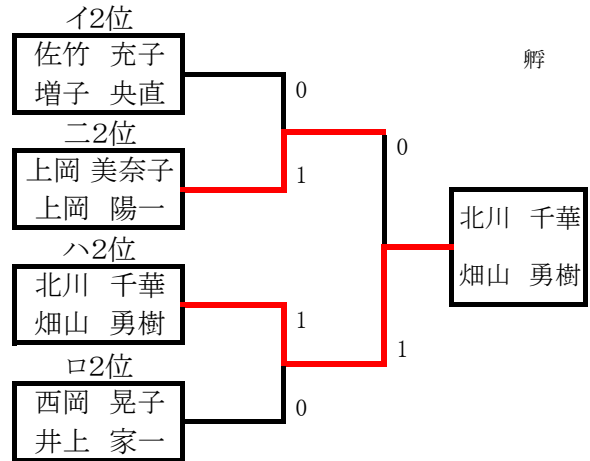

※)1ゲームで延長あり30点まで。但し時間の関係で割愛することがある。

【3位順位交流トーナメント】

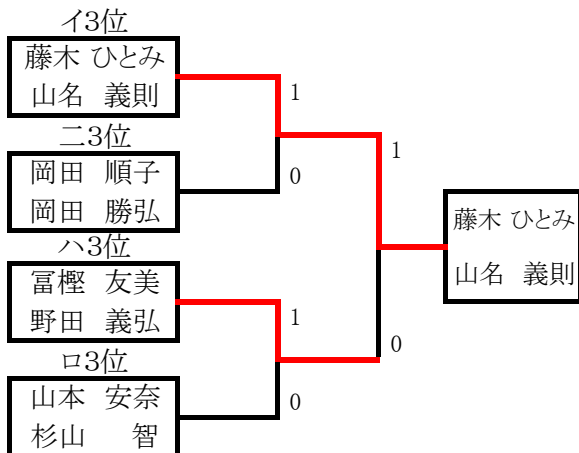

※)1ゲームで延長あり30点まで。但し時間の関係で割愛することがある。

【4位順位交流トーナメント】

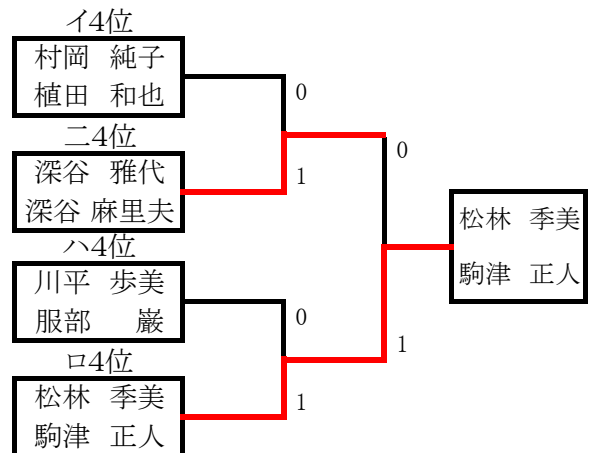

※)1ゲームで延長あり30点まで。但し時間の関係で割愛することがある。

③ 90歳以上 29組

イ 90mix

				仙石 美穂 橋村 幸雄	松田 菊美 松井 重夫	松田 和代 出越 悟	山中 美和 佐藤 浩一	勝敗	順位
1	仙石 美穂 橋村 幸雄	WANYS WANYS	滋・大津市 滋・大津市		2-0	2-1	2-0	3-0	1
2	松田 菊美 松井 重夫	虎の鼻 虎の鼻	大・大阪市 大・松原市	0-2		0-2	0-2	0-3	4
3	松田 和代 出越 悟	フェニックスクラブ 大吟醸くらぶ	石・かほく市 石・白山市	1-2	2-0		1-2	1-2	3
4	山中 美和 佐藤 浩一	CHISATO 富士電機	三・鈴鹿市 三・鈴鹿市	0-2	2-0	2-1		2-1	2

ロ 90mix

				尾上 真紀 石田 佳史	木島 美幸 田中 桂介	藪内 智海 尾崎 建治	好川 和美 山崎 弘一	勝敗	順位
5	尾上 真紀 石田 佳史	湖 南 パナソニック京都	滋・甲賀市 滋・大津市		2-0	2-0	2-0	3-0	1
6	木島 美幸 田中 桂介	JUPITER JUPITER	愛・安城市 愛・名古屋市	0-2		1-2	0-2	0-3	4
7	藪内 智海 尾崎 建治	F and E F and E	福・福井市 高・高知市	0-2	2-1		2-1	2-1	2
8	好川 和美 山崎 弘一	西クラブ 西クラブ	大・大阪市 大・大阪市	0-2	2-0	1-2		1-2	3

ハ 90mix

				森山 滋美 岩津 寿茂	野口 ひとみ 三島 雅人	合田 純子 合田 昌央	森 紀子 三橋 明	勝敗	順位
9	森山 滋美 岩津 寿茂	鴨谷クラブ ATM	大・大阪市 大・東大阪市		2-0	2-0	2-0	3-0	1
10	野口 ひとみ 三島 雅人	サンデー サンデー	愛・江南市 愛・江南市	0-2		0-2	2-0	1-2	3
11	合田 純子 合田 昌央	Wakou club ATM	兵・西宮市 兵・西宮市	0-2	2-0		2-0	2-1	2
12	森 紀子 三橋 明	キャロット シャトル	滋・草津市 滋・甲賀市	0-2	0-2	0-2		0-3	4

ニ 90mix

				川口 真紀 安藤 豪一	東野 昌代 富樫 太一	増田 万巳 丸山 雅之	斉藤 則子 加藤 文洋	勝敗	順位
13	川口 真紀 安藤 豪一	津マミーズ トライアンフ	三・津市 三・津市		0-2	2-0	オープン 2-0	2-1	2
14	東野 昌代 富樫 太一	M・F・C M・F・C	滋・東近江市 滋・長浜市	2-0		2-0	オープン 2-0	3-0	1
15	増田 万巳 丸山 雅之	虎の鼻 虎の鼻	大・大阪市 大・大阪市	0-2	0-2		オープン 2-0	1-2	3
16	斉藤 則子 加藤 文洋	SOSOZ(ソソズ) SOSOZ(ソソズ)	岐阜県 岐阜県	オープン 0-2	オープン 0-2	オープン 0-2		0-3	4

斉藤則子・加藤文洋組より藤田陽子・藤田弘之組に変更のためオープン試合となる

③ 90歳以上 29組

ホ 90mix

			廣瀬 まり子 伊藤 慎司	杉山 典恵 上田 耕	寺田 允代 寺田 貴俊	森 直美 石川 伸彦	勝敗	順位
17	廣瀬 まり子 伊藤 慎司	東員クラブ 東員クラブ	三・四日市市 三・桑名市	1-2	1-2	2-0	1-2 (4-4)	2
18	杉山 典恵 上田 耕	マドンナ 堅田クラブ	滋・大津市 滋・大津市	2-1	0-2	1-2	1-2	3
19	寺田 允代 寺田 貴俊	無所属 杉本クラブ	大・貝塚市 大・貝塚市	2-1	2-0	2-1	1-2 (3-5)	1
20	森 直美 石川 伸彦	LINES LINES	愛・安城市 愛・安城市	0-2	2-1	1-2	1-2 (3-5)	4

132-150
0.468

129-147
0.467

2~4位は取得ゲーム率、3位・4位は取得ポイント率による

へ 90mix

			山岸 美代 山岸 克彰	安藤 温子 坂本 雄二	藪内 小百合 藤田 一徳	田中 亜季 藤田 正治	勝敗	順位
21	山岸 美代 山岸 克彰	E. O. J. P シャングリラ	滋・大津市 滋・大津市	0-2	2-0	2-0	2-1	2
22	安藤 温子 坂本 雄二	CHISATO NITTO	三・鈴鹿市 三・四日市市	2-0	2-0	2-0	3-0	1
23	藪内 小百合 藤田 一徳	舞鶴クラブ 舞鶴クラブ	京・舞鶴市 京・舞鶴市	0-2	0-2	0-2	0-3	4
24	田中 亜季 藤田 正治	コブTA倶楽部 コブTA倶楽部	滋・長浜市 滋・長浜市	0-2	0-2	2-0	1-2	3

ト 90mix

			小林 洋子 西村 佳晃	中川 美和 能政 孝雄	三浦 美紀子 野呂 英季	岡本 彩 岡本 繁樹	今枝 理恵 武智 清治	勝敗	順位
25	小林 洋子 西村 佳晃	シニアクラブ SOSOZ(ソソズ)	福・永平寺町 福・福井市	2-0	2-0	2-0	2-0	4-0	1
26	中川 美和 能政 孝雄	コブTA倶楽部 コブTA倶楽部	滋・長浜市 滋・米原市	0-2	0-2	1-2	2-0	1-3	4
27	三浦 美紀子 野呂 英季	NIA 泊山	三・志摩市 三・四日市市	0-2	2-0	2-0	2-0	3-1	2
28	岡本 彩 岡本 繁樹	真野北クラブ 真野北クラブ	滋・大津市 滋・大津市	0-2	2-1	0-2	2-0	2-2	3
29	今枝 理恵 武智 清治	瀬時フェローズ 瀬時フェローズ	愛・一宮市 愛・一宮市	0-2	0-2	0-2	0-2	0-4	5

③ 90歳以上 29組

【1位決勝トーナメント】

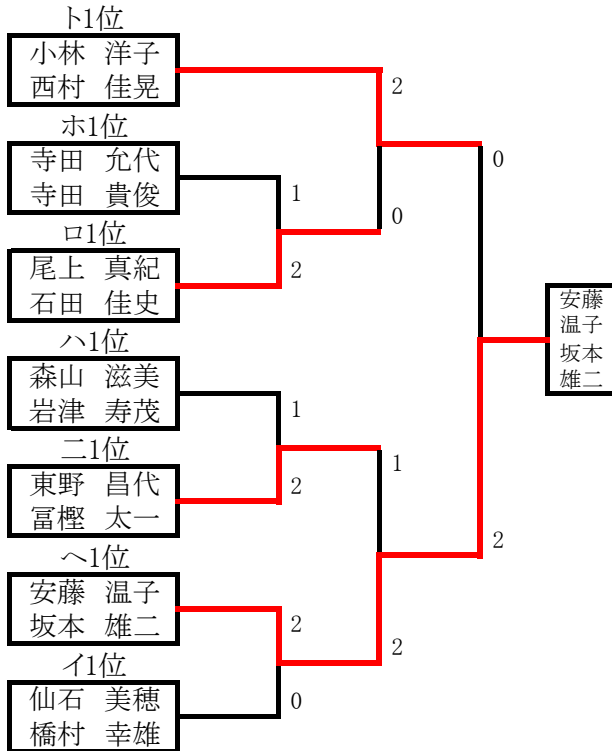

※)2ゲーム先取の3ゲームで延長あり30点まで

【2位順位交流トーナメント】

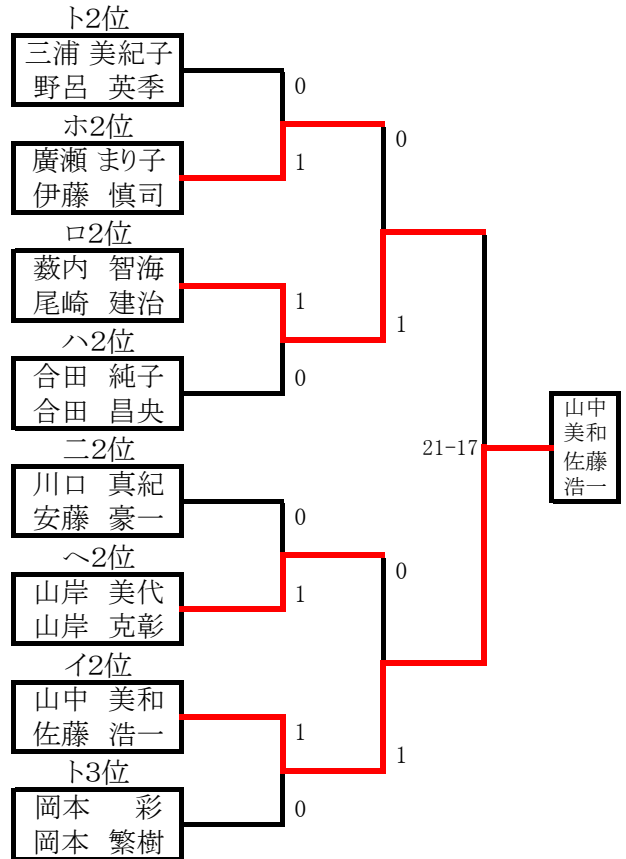

※)1ゲームで延長あり30点まで。但し時間の関係で割愛することがある。

【3位順位交流トーナメント】

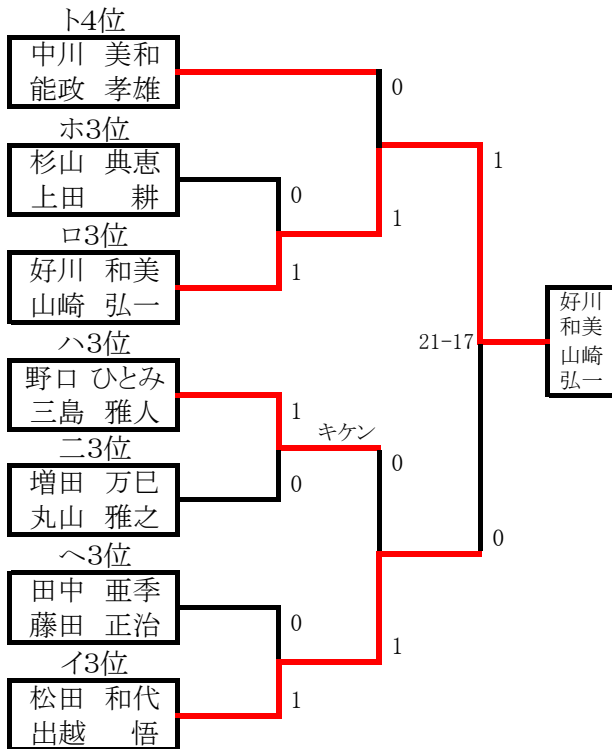

※)1ゲームで延長あり30点まで。但し時間の関係で割愛することがある。

【4位順位交流トーナメント】

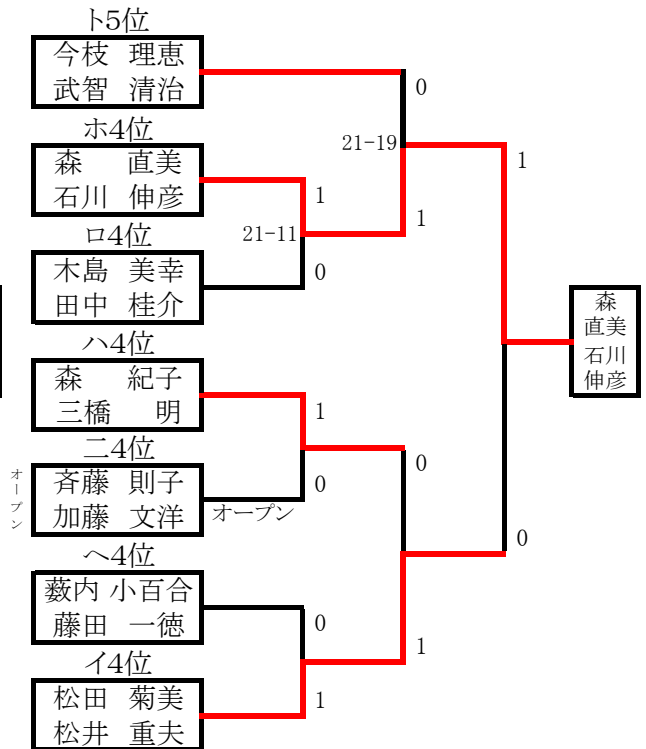

※)1ゲームで延長あり30点まで。但し時間の関係で割愛することがある。

④ 100歳以上 28組

イ 100mix

			宮城 由美子 中村 一弘	福本 宏美 松田 秀樹	岡田 忍 岡田 敏夫	藤井 潤子 勝永 俊也	勝敗	順位
1	宮城 由美子 中村 一弘	JEWEL JEWEL 和・和歌山市 和・有田市		2-0	0-2	2-0	2-1	2
2	福本 宏美 松田 秀樹	桜ヶ丘クラブ 桜ヶ丘クラブ 岐・関市 岐・関市	0-2		0-2	2-0	1-2	3
3	岡田 忍 岡田 敏夫	シニアクラブ sosoZ(ソソーズ) 福・福井市 福・福井市	2-0	2-0		2-0	3-0	1
4	藤井 潤子 勝永 俊也	大津田上 大津田上 滋・大津市 滋・大津市	0-2	0-2	0-2		0-3	4

ロ 100mix

			斉藤 佳子 前田 憲一	阪口 智子 土田 廣記	立石 佳子 松島 法行	勝見 恵子 野寄 重美	勝敗	順位
5	斉藤 佳子 前田 憲一	シニアクラブ sosoZ(ソソーズ) 福・福井市 福・福井市		2-0	2-0	2-0	3-0	1
6	阪口 智子 土田 廣記	虎の鼻 虎の鼻 大・大阪市 大・大阪市	0-2		0-2	0-2	0-3	4
7	立石 佳子 松島 法行	桑名世友 (くわな せいゆう) 桑名世友 (くわな せいゆう) 三・三重郡 三・三重郡	0-2	2-0		2-0	2-1	2
8	勝見 恵子 野寄 重美	蒲生クラブ 蒲生クラブ 滋・蒲生郡 滋・日野郡	0-2	2-0	0-2		1-2	3

ハ 100mix

			長瀬 恵 岡田 斉	阪田 祐子 佐々木 健	片山 真理 浅野 勇	藤居 久美子 本木 彰彦	勝敗	順位
9	長瀬 恵 岡田 斉	TKクラブ TKクラブ 富・高岡市 富・高岡市		2-0	1-2	0-2	1-2	3
10	阪田 祐子 佐々木 健	虎の鼻 虎の鼻 大・大阪市 大・大阪市	0-2		1-2	0-2	0-3	4
11	片山 真理 浅野 勇	桜ヶ丘クラブ 桜ヶ丘クラブ 愛・一宮市 岐・各務原市	2-1	2-1		2-1	3-0	1
12	藤居 久美子 本木 彰彦	米原バド 米原バド 滋・長浜市 滋・米原市	2-0	2-0	1-2		2-1	2

ニ 100mix

			龍田 早苗 龍田 克彦	青山 早苗 森本 和幸	大西 直子 柴田 真志	米光 美智子 竹井 秀治	勝敗	順位
13	龍田 早苗 龍田 克彦	チーム花子 チーム花子 広・広島市 広・広島市		1-2	1-2	1-2	0-3	4
14	青山 早苗 森本 和幸	moritore moritore 三・鈴鹿市 三・志摩市	2-1		0-2	1-2	1-2	3
15	大西 直子 柴田 真志	Volano Volano 兵・西宮市 兵・神戸市	2-1	2-0		2-1	3-0	1
16	米光 美智子 竹井 秀治	Dolphin (ドルフィン) Dolphin (ドルフィン) 京・京都市 京・京都市	2-1	2-1	1-2		2-1	2

④ 100歳以上 28組

ホ 100mix

			吉岡 美帆 阿部 信幸	小島 紀子 中村 忠男	薮越 早苗 中松 章一	星野 亨子 田中 善治	勝敗	順位
17	吉岡 美帆 阿部 信幸	CHISATO 泊山	三・鈴鹿市 三・四日市市	2-1	0-2	2-1	2-1	2
18	小島 紀子 中村 忠男	TBA TBA	滋・高島市 滋・高島市	1-2	0-2	2-1	1-2	3
19	薮越 早苗 中松 章一	オールエイジ オールエイジ	石・小松市 石・小松市	2-0	2-0	2-0	3-0	1
20	星野 亨子 田中 善治	Dolphin (ドルフィン) Dolphin (ドルフィン)	京・京都市 京・京都市	1-2	1-2	0-2	0-3	4

へ 100mix

			西田 佳代子 田中 直樹	田辺 貴恵 渡邊 忠幸	松本 豊 澤口 達哉	松井 美之 喜田 勝	勝敗	順位
21	西田 佳代子 田中 直樹	茶だんご antaler	京・宇治市 京・宇治市	2-0	2-0	2-0	3-0	1
22	田辺 貴恵 渡邊 忠幸	シニアクラブ SOSOZ(ソーズ)	福・敦賀市 福・永平寺町	0-2	2-0	2-0	2-1	2
23	松本 豊 澤口 達哉	フリー HONDA	滋・大津市 三・鈴鹿市	0-2	0-2	2-0	1-2	3
24	松井 美之 喜田 勝	虎の鼻 虎の鼻	大・松原市 大・松原市	0-2	0-2	0-2	0-3	4

ト 100mix

			植梶 早苗 山田 雅弘	上村 広子 中野 克也	友永 恵子 野木 秀樹	松原 真弓 松原 伸幸	勝敗	順位
25	植梶 早苗 山田 雅弘	遊羽(ゆうは) 遊羽(ゆうは)	静・富士市 静・富士市	0-2	2-0	0-2	1-2	3 ²⁻⁴
26	上村 広子 中野 克也	KAIMEI ウッドイシヤトル	大・大阪市 兵・三田市	2-0	1-2	2-0	2-1	1 ⁵⁻²
27	友永 恵子 野木 秀樹	M・F・C M・F・C	滋・長浜市 滋・米原市	0-2	2-1	0-2	1-2	4 ²⁻⁵
28	松原 真弓 松原 伸幸	桑名世友 (くわな せいゆう) 桑名世友 (くわな せいゆう)	三・四日市市 三・四日市市	2-0	0-2	2-0	2-1	2 ⁴⁻²

1・2位は取得ゲーム率、3位・4位は取得ゲーム率による

④ 100歳以上 28組

【1位決勝トーナメント】

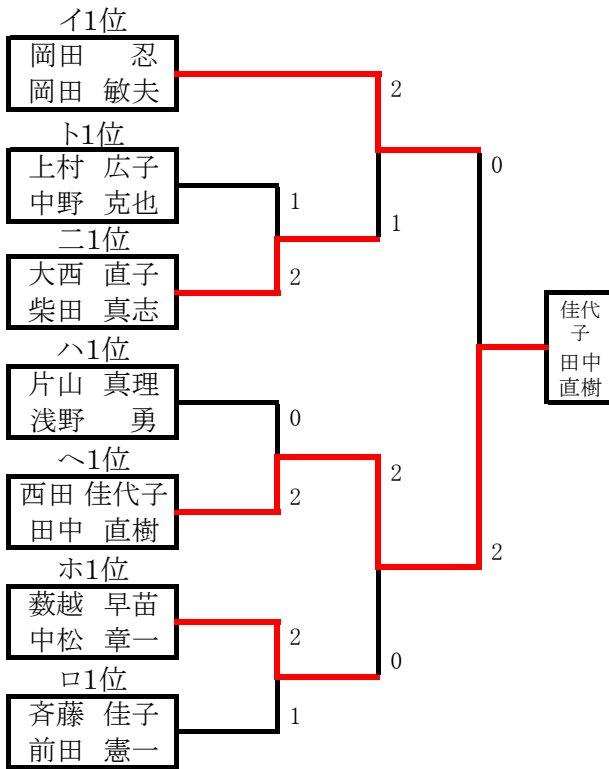

※)2ゲーム先取の3ゲームで延長あり30点まで

【2位順位交流トーナメント】

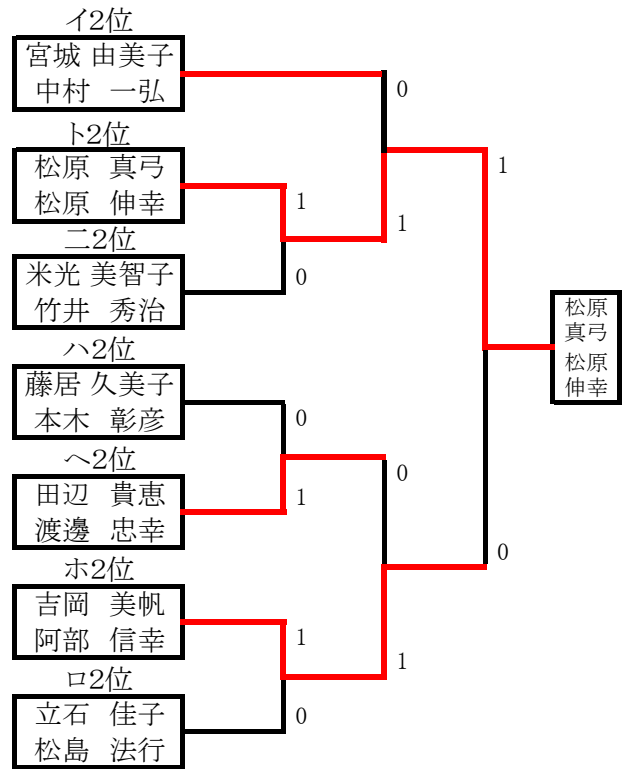

※)1ゲームで延長あり30点まで。但し時間の関係で割愛することがある。

【3位順位交流トーナメント】

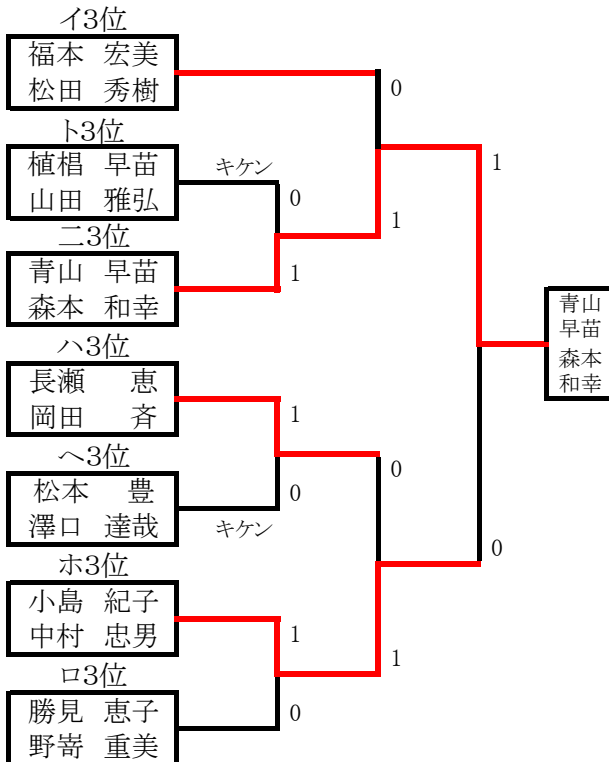

※)1ゲームで延長あり30点まで。但し時間の関係で割愛することがある。

【4位順位交流トーナメント】

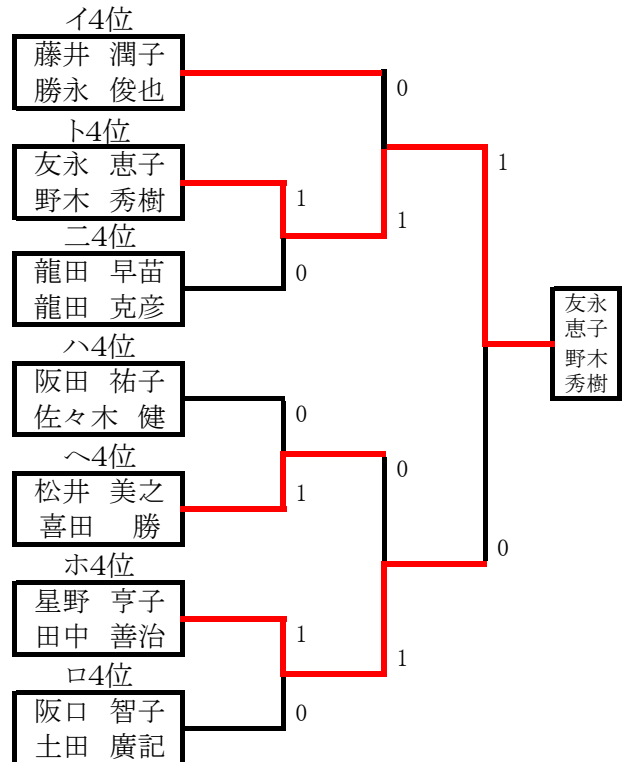

※)1ゲームで延長あり30点まで。但し時間の関係で割愛することがある。

⑤ 110歳以上 28組

イ 110mix

			森 由美子 天野 政治	原田 志保 大河内 潔	山本 邦子 岡 充洋	碓井 明世 大野 治記	勝敗	順位
1	森 由美子 天野 政治	M・F・C M・F・C	滋・長浜市 滋・長浜市	オープン 2-0	1-2	2-1	2-1	2
2	原田 志保 大河内 潔	名古屋レディース ブッチャーズ	愛・名古屋市 愛・名古屋市	オープン 0-2	キケン 0-2	オープン 0-2	0-3	4
3	山本 邦子 岡 充洋	沙羅クラブ SBC	奈・奈良市 大・大阪府	2-1	キケン 2-0	2-0	3-0	1
4	碓井 明世 大野 治記	フルスイング フルスイング	富・富山市 富・富山市	1-2	オープン 2-0	0-2	1-2	3

大河内潔氏怪我のため2試合目より野田義弘氏に変更

ロ 110mix

			清原 規子 前田 憲宏	佐野 里美 鈴木 健二	萬木 明美 中谷 弘	中村 祐子 中野 斉	勝敗	順位
5	清原 規子 前田 憲宏	シャトル シャトル	滋・守山市 滋・草津市	0-2	2-0	0-2	1-2	3
6	佐野 里美 鈴木 健二	ブッチャーズ ブッチャーズ	愛・名古屋市 愛・名古屋市	2-1	2-0	0-2	2-1	2
7	萬木 明美 中谷 弘	ティアアラ TBA	滋・高島市 滋・高島市	0-2	0-2	0-2	0-3	4
8	中村 祐子 中野 斉	フルスイング フルスイング	石・金沢市 富・射水市	2-0	2-0	2-0	3-0	1

ハ 110mix

			山崎 昭子 清水 邦浩	西川 茂美 小梶 隆司	山田 智美 渡辺 崇純	堀尾 恵美子 大部 智行	勝敗	順位
9	山崎 昭子 清水 邦浩	フルスイング フルスイング	富・富山市 富・富山市	1-2	2-0	2-0	2-1	2
10	西川 茂美 小梶 隆司	Y.Friends コムスポようかい	滋・野洲市 滋・東近江市	2-1	2-0	2-0	3-0	1
11	山田 智美 渡辺 崇純	シャトル シャトル	滋・守山市 滋・栗東市	0-2	0-2	1-2	0-3	4
12	堀尾 恵美子 大部 智行	名古屋レディース ブッチャーズ	愛・名古屋市 愛・名古屋市	0-2	0-2	2-1	1-2	3

二 110mix

			川崎 順子 横山 昌弘	輿水 洋子 鈴木 利幸	伊藤 恵美 伊藤 朋道	後藤 万津子 岸 邦晴	勝敗	順位
13	川崎 順子 横山 昌弘	M・F・C M・F・C	滋・長浜市 滋・長浜市	2-0	2-1	2-1	3-0	1
14	輿水 洋子 鈴木 利幸	SBS SBS	静・静岡市 静・静岡市	0-2	2-0	0-2	1-2	4
15	伊藤 恵美 伊藤 朋道	舞鶴クラブ 舞鶴クラブ	京・舞鶴市 京・舞鶴市	1-2	0-2	2-0	1-2	3
16	後藤 万津子 岸 邦晴	北クラブ 名北クラブ	愛・名古屋市 愛・春日井市	1-2	2-0	0-2	1-2	2

2~4位は取得ゲーム率、2位・3位は取得ゲーム率による

2-4

3-4

119-137

3-4

118-125

⑤ 110歳以上 28組

ホ 110mix

			今津 裕美 高野 一男	奥田 康子 奥田 和彦	西澤 君江 葛川 修	永井 裕子 佐野 章	勝敗	順位
17	今津 裕美 高野 一男	翔竜クラブ 翔竜クラブ	埼・さいたま市 福・勝山市	2-0	2-0	2-0	3-0	1
18	奥田 康子 奥田 和彦	平安クラブ 平安クラブ	京・京都市 京・京都市	0-2	2-0	2-0	2-1	2
19	西澤 君江 葛川 修	米原バド 米原バド	滋・米原市 滋・米原市	0-2	0-2	0-2	0-3	4
20	永井 裕子 佐野 章	名古屋レディース ブッチャーズ	愛・名古屋市 愛・名古屋市	0-2	0-2	2-0	1-2	3

へ 110mix

			小西 恵美子 戎野 裕二	伊藤 由美子 長谷川 潔	奥村 紀子 鳶 忠司	山田 真奈美 古田 明久	勝敗	順位
21	小西 恵美子 戎野 裕二	Pig Tail Pig Tail	徳・阿南市 徳・海部郡	2-0	2-0	2-0	3-0	1
22	伊藤 由美子 長谷川 潔	ジュピター ジュピター	愛・豊田市 愛・名古屋市	0-2	2-0	2-0	2-1	2
23	奥村 紀子 鳶 忠司	M・F・C M・F・C	滋・米原市 滋・米原市	0-2	0-2	2-0	1-2	3
24	山田 真奈美 古田 明久	バド喜知クラブ バド喜知クラブ	大・堺市 大・堺市	0-2	0-2	0-2	0-3	4

ト 110mix

			安田 外美 小林 直樹	吉崎 美智子 保科 正浩	小池 由紀子 鬼頭 尚見	嵯峨根 敦子 嵯峨根 和世	勝敗	順位
25	安田 外美 小林 直樹	BDライフ BDライフ	富・砺波市 富・砺波市	1-2	2-0	2-1	2-1	2
26	吉崎 美智子 保科 正浩	E. O. J. P 堅田クラブ	滋・大津市 滋・大津市	2-1	2-0	2-0	3-0	1
27	小池 由紀子 鬼頭 尚見	ウイスタリア ウイスタリア	愛・瀬戸市 愛・春日井市	0-2	0-2	2-1	1-2	3
28	嵯峨根 敦子 嵯峨根 和世	舞鶴クラブ 舞鶴クラブ	京・舞鶴市 京・舞鶴市	1-2	0-2	1-2	0-3	4

⑤ 110歳以上 28組

【1位決勝トーナメント】

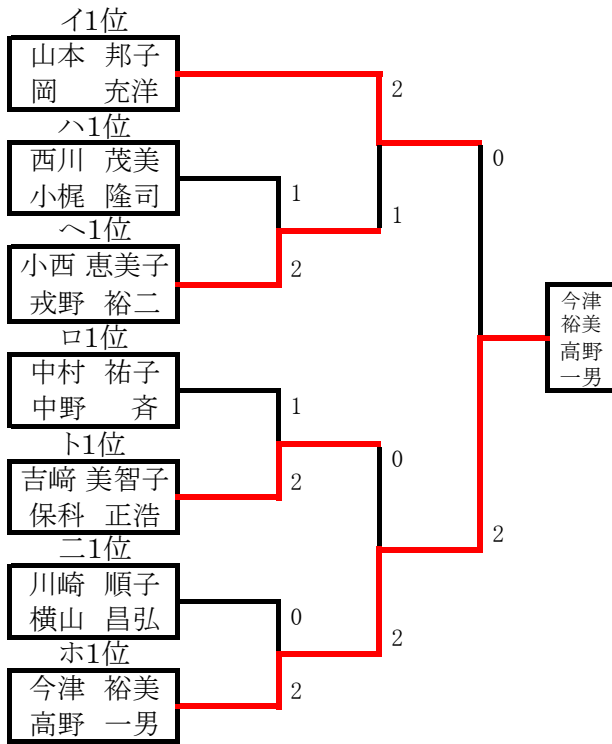

※)2ゲーム先取の3ゲームで延長あり30点まで

【2位順位交流トーナメント】

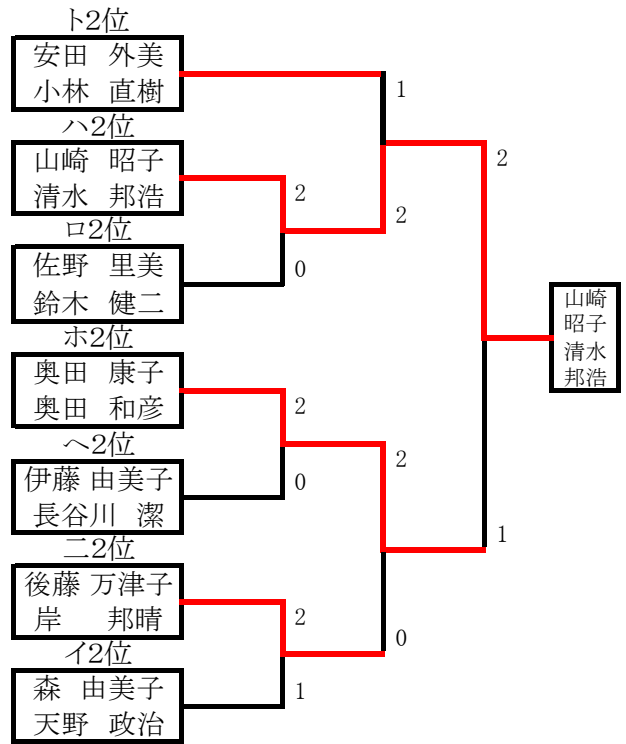

※)2ゲーム先取の3ゲームで延長あり30点まで

【3位順位交流トーナメント】

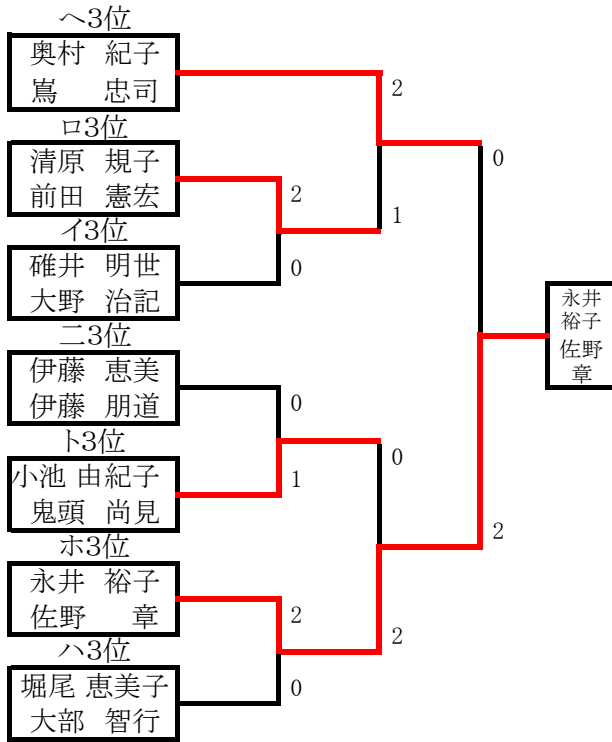

※)2ゲーム先取の3ゲームで延長あり30点まで

【4位順位交流トーナメント】

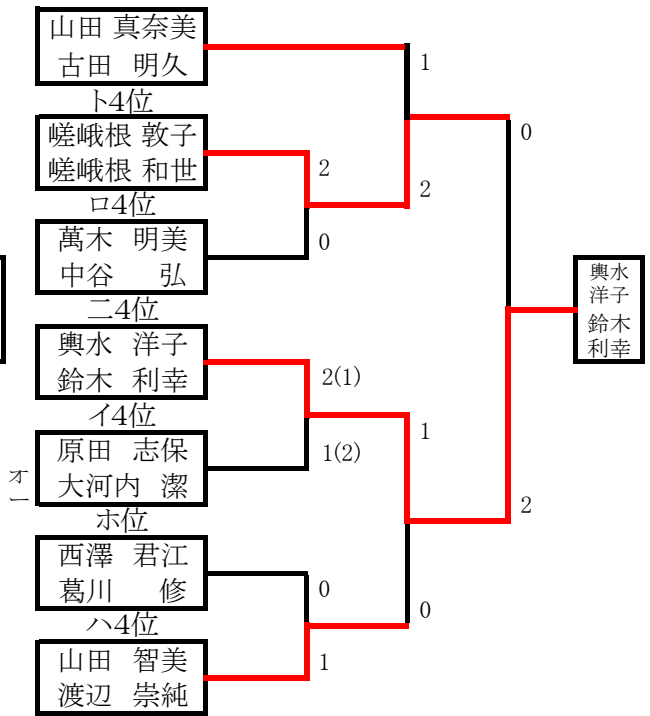

※)2ゲーム先取の3ゲームで延長あり30点まで

⑥ 120歳以上 12組

イ 120mix

			増田 久子 高橋 恒雄	田中 妙子 松田 健志	小川 房子 仲 節雄	松岡 明子 平澤 良男	勝敗	順位
1	増田 久子 高橋 恒雄	晴嵐クラブ たちばな	滋・大津市 滋・犬上郡	0-2	2-0	2-0	2-1	2
2	田中 妙子 松田 健志	ユーアイ sosoz(ソソズ)	福・福井市 福・坂井市	2-0	2-0	2-0	3-0	1
3	小川 房子 仲 節雄	舞鶴クラブ 舞鶴クラブ	京・舞鶴市 京・舞鶴市	0-2	0-2	2-1	1-2	3
4	松岡 明子 平澤 良男	フルスイング フルスイング	富・富山市 富・富山市	0-2	0-2	1-2	0-3	4

ロ 120mix

			西川 福美 西川 直次郎	森田 須賀子 松浪 新治	山田 雅子 石井 洋一	野田 須枝子 野田 修平	勝敗	順位
5	西川 福美 西川 直次郎	岡崎レディース 六名クラブ	愛・岡崎市 愛・岡崎市	0-2	0-2	0-2	0-3	4
6	森田 須賀子 松浪 新治	泉北クラブ SBC	奈・奈良市 大・泉南郡	2-0	2-0	2-1	3-0	1
7	山田 雅子 石井 洋一	フェニックスクラブ フェニックスクラブ	石・金沢市 石・金沢市	2-0	0-2	2-1	2-1	2
8	野田 須枝子 野田 修平	つくし つくし	京・京都市 京・京都市	2-0	1-2	1-2	1-2	3

ハ 120mix

			勝部 比呂美 勝部 泰典	高橋 淳子 布川 清	竹内 幸子 朴木 政司	山口 幸子 北川 友章	勝敗	順位
9	勝部 比呂美 勝部 泰典	Dolphin (ドルフィン) Dolphin (ドルフィン)	京・京都市 京・京都市	2-0	0-2	2-0	2-1	2
10	高橋 淳子 布川 清	舞鶴クラブ 舞鶴クラブ	京・舞鶴市 京・舞鶴市	0-2	0-2	2-0	1-2	3
11	竹内 幸子 朴木 政司	フルスイング フルスイング	富・射水市 富・射水市	2-0	2-0	2-0	3-0	1
12	山口 幸子 北川 友章	米原バド 米原バド	滋・米原市 滋・米原市	0-2	0-2	0-2	0-3	4

【1位決勝トーナメント】

ハ1位

竹内 幸子
朴木 政司

イ1位

田中 妙子
松田 健志

ロ1位

森田 須賀子
松浪 新治

森田 須賀子
松浪 新治

※)2ゲーム先取の3ゲームで延長あり30点まで

【2位順位交流トーナメント】

ハ2位

勝部 比呂美
勝部 泰典

ロ2位

山田 雅子
石井 洋一

イ2位

増田 久子
高橋 恒雄

勝部 比呂美
勝部 泰典

※)2ゲーム先取の3ゲームで延長あり30点まで

【3位順位交流トーナメント】

ハ3位

高橋 淳子
布川 清

ロ3位

野田 須枝子
野田 修平

イ3位

小川 房子
仲 節雄

野田 須枝子
野田 修平

※)2ゲーム先取の3ゲームで延長あり30点まで

【4位順位交流トーナメント】

ハ4位

山口 幸子
北川 友章

イ4位

松岡 明子
平澤 良男

ロ4位

西川 福美
西川 直次郎

松岡 明子
平澤 良男

※)2ゲーム先取の3ゲームで延長あり30点まで

⑦ 130歳以上 16組

イ 130mix

			出路 美喜子 岡井 信太郎	小泉 久美子 中谷 友治	藤井 五月 山田 敏勝	三井 澄子 佐治 達三	勝敗	順位	
1	出路 美喜子 岡井 信太郎	晴嵐クラブ 日吉台BC	滋・大津市 滋・大津市		1-2	オープン 2-0	2-0	2-1	2
2	小泉 久美子 中谷 友治	フルスイング フルスイング	富・富山市 富・小矢部市	2-1		オープン 2-0	2-0	3-0	1
3	藤井 五月 山田 敏勝	高嶺 さくら	大・茨木市 大・寝屋川市	オープン 0-2	オープン 0-2		オープン 0-2	0-3	4
4	三井 澄子 佐治 達三	ベイシック 綾野ゆうゆうクラブ	滋・彦根市 滋・甲賀市	0-2	0-2	オープン 2-0		1-2	3

藤井 五月より古賀千悦子に変更のためオープン試合となる

ロ 130mix

			秋山 陽子 島田 耕二	平尾 久美子 熊木 幸三	中村 悦子 谷 英明	坂田 他美子 高来 秀夫	勝敗	順位	
5	秋山 陽子 島田 耕二	バド喜知クラブ バド喜知クラブ	三・四日市市 大・大阪市		2-0	2-0	2-0	3-0	1
6	平尾 久美子 熊木 幸三	土曜会 土曜会	富・射水市 富・高岡市	0-2		2-0	2-0	2-1	2
7	中村 悦子 谷 英明	長浜クラブ M・F・C	滋・長浜市 滋・彦根市	0-2	0-2		1-2	0-3	4
8	坂田 他美子 高来 秀夫	フェニックスクラブ フェニックスクラブ	石・金沢市 石・金沢市	0-2	0-2	2-1		1-2	3

ハ 130mix

			武田 京子 近藤 一男	半田 富美栄 笹木 幸雄	山下 貞子 水上 紘宇	山下 ふみ子 吉原 和夫	勝敗	順位	
9	武田 京子 近藤 一男	刈谷レディーズ 岩倉パラレル	愛・刈谷市 愛・一宮市		2-1	2-0	2-0	3-0	1
10	半田 富美栄 笹木 幸雄	オーロン 392クラブ	福・福井市 福・坂井市	1-2		2-0	2-0	2-1	2
11	山下 貞子 水上 紘宇	城南クラブ NBC	滋・彦根市 石・金沢市	0-2	0-2		0-2	0-3	4
12	山下 ふみ子 吉原 和夫	さつき M・F・C	滋・彦根市 滋・長浜市	0-2	0-2	2-0		1-2	3

ニ 130mix

			重光 香苗 鷺岡 雅	長谷川 さつよ 大村 真司	武田 佐代子 中村 幸雄	芝原 三千代 伊佐 恒範	勝敗	順位	
13	重光 香苗 鷺岡 雅	土曜会 土曜会	富・射水市 富・射水市		2-0	2-0	オープン 2-0	3-0	1
14	長谷川 さつよ 大村 真司	豊田レディーズ ウィスタリア	愛・豊田市 愛・春日井市	0-2		2-0	オープン 2-0	2-1	2
15	武田 佐代子 中村 幸雄	びわこクラブ Y&B	滋・湖南市 滋・甲賀市	0-2	0-2		オープン 2-0	1-2	3
16	芝原 三千代 伊佐 恒範	SUBARU BBS(びわ湖パドミ ントンスクール)	滋・大津市 滋・大津市	オープン 0-2	オープン 0-2	オープン 0-2		0-3	4

芝原 三千代より山口 和子に変更のためオープン試合となる

⑦ 130歳以上 16組
【1位決勝トーナメント】

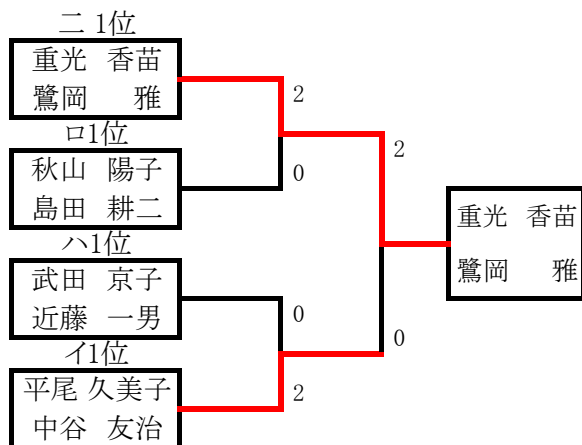

※)2ゲーム先取の3ゲームで延長あり30点まで

【3位順位交流トーナメント】

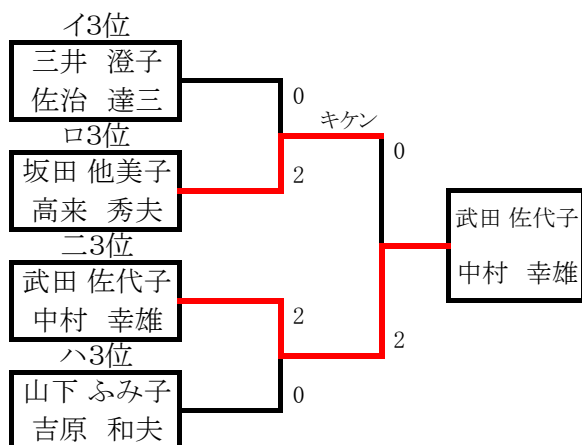

※)2ゲーム先取の3ゲームで延長あり30点まで

【2位順位交流トーナメント】

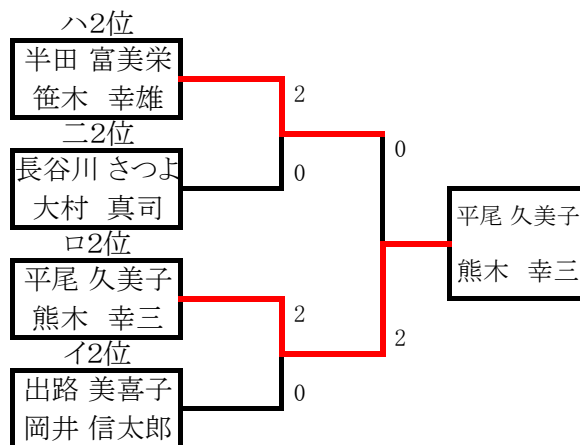

※)2ゲーム先取の3ゲームで延長あり30点まで

【4位順位交流トーナメント】

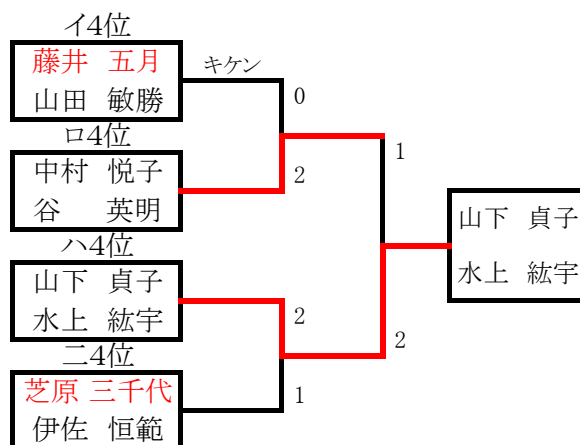

※)2ゲーム先取の3ゲームで延長あり30点まで

⑧ 140歳以上

8組

イ 140mix

			尾崎 喜代子 高橋 勝己	本間 久美子 戸塚 博巳	中西 エミ子 富田 太郎	間淵 優子 小島 伸治	勝敗	順位
1	尾崎 喜代子 高橋 勝己	M・F・C M・F・C	岐・各務原市 岐・岐阜市	2-1	2-0	2-0	2-1 (5-2)	1
2	本間 久美子 戸塚 博巳	SBS SBS	静・静岡市 静・静岡市	2-1	1-2	0-2	1-2 (3-5)	3
3	中西 エミ子 富田 太郎	オーロン 土曜クラブ	福・福井市 福・敦賀市	0-2	2-1	2-0	2-1 (4-3)	2
4	間淵 優子 小島 伸治	SUBARU 亀岡クラブ	滋・大津市 京・京都市	0-2	2-0	0-2	1-2 (2-4)	4

2・3位は取得ゲーム率3位・4位は取得ゲーム率による

ロ 140mix

			服部 花子 杉谷 義明	宮越 双美 竹内 富次	石川 澄子 比田 庄衛	森村 允子 岩脇 友和	勝敗	順位
5	服部 花子 杉谷 義明	バド喜知クラブ バド喜知クラブ	東・品川区 大・富山市	1-2	1-2	2-0	1-2	3
6	宮越 双美 竹内 富次	フルスイング フルスイング	富・富山市 富・射水市	2-1	0-2	2-0	2-1	2
7	石川 澄子 比田 庄衛	栞の楽レディース さみどり	栞・宇都宮市 福・敦賀市	2-1	2-0	2-0	3-0	1
8	森村 允子 岩脇 友和	SUBARU どたバドくらぶ	滋・大津市 滋・湖南市	0-2	0-2	0-2	0-3	3

【順位決定戦】

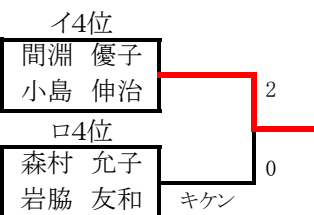
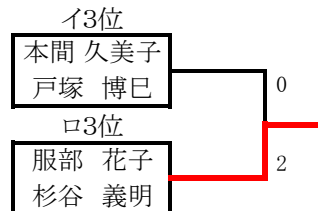
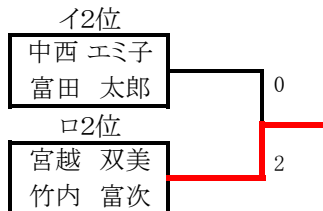
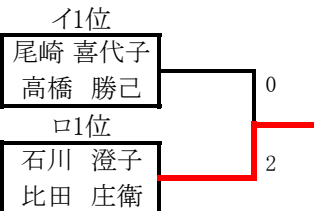

⑨ 初心者

4組

			小西 さおり 畑澤 誠一郎	中切 薫 中村 衛	広部 せつ子 中澤 正樹	新美 美香 森下 勇樹	勝敗	順位
1	小西 さおり 畑澤 誠一郎	e-バドクラブ e-バドクラブ 滋・長浜市 滋・長浜市		2-0	2-0	2-0	3-0	1
2	中切 薫 中村 衛	おけ兵(オケビョウ) おけ兵(オケビョウ) 滋・大津市 滋・大津市	0-2		0-2	0-2	0-3	4
3	広部 せつ子 中澤 正樹	レッドサン レッドサン 滋・長浜市 滋・長浜市	0-2	2-0		2-0	2-1	2
4	新美 美香 森下 勇樹	おけ兵(オケビョウ) おけ兵(オケビョウ) 滋・大津市 滋・大津市	0-2	2-0	0-2		1-2	3

⑧⑨ 交流戦

140歳イロ1位敗者

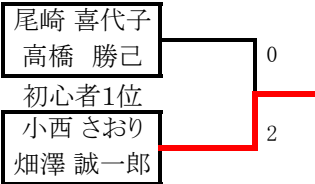

140歳イロ2位敗者



140歳イロ3位敗者

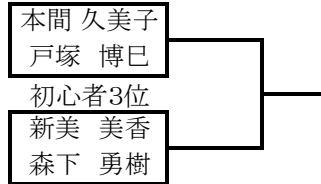

140歳イロ4位敗者

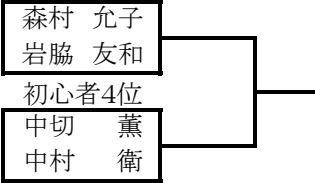

130歳

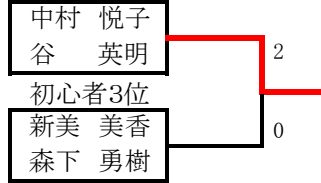

140歳イロ1位勝者

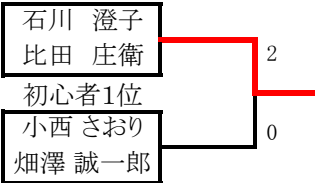

140歳イロ2位勝者

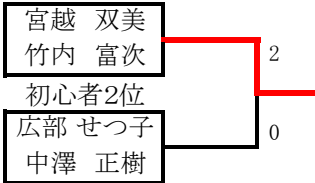

140歳イロ3位勝者

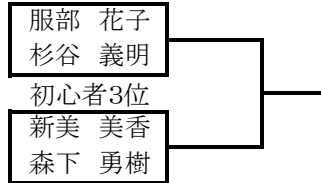

140歳イロ4位勝者

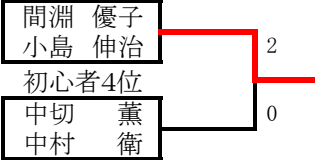

第12回 びわこシニアオープン年齢別混合バドミントン交流大会

平成28年(2016年) 3月 12日(土)、13日(日)

長浜市民体育館

	1位			2位			3位						参加 組数
	氏名	クラブ名	地域名	氏名	クラブ名	地域名	氏名	クラブ名	地域名	氏名	クラブ名	地域名	
①70歳以上 (合計年齢)	山形 加奈子	F and E	滋・栗東市	中塚 望	O. B. B. T	滋・野洲市	中野 絵美	寺田会	岐・本巢市				12
	中村 範之	F and E	滋・東近江市	中塚 正俊	O. B. B. T	滋・野洲市	西脇 正晃	寺田会	岐・安八郡				
②80歳以上 (合計年齢)	早野 美幸	ATM	大・東大阪市	谷口 啓子	日吉台BC	滋・大津市	井上 十志子	晴嵐クラブ	滋・大津市	二木 雅子	AZUKI	大・東大阪市	16
	吉岡 秀輝	友鳩サークル	和・和歌山市	谷口 浩一	日吉台BC	滋・大津市	北川 悟	TBA	滋・高島市	寺尾 学	AZUKI	大・寝屋川市	
③90歳以上 (合計年齢)	安藤 温子	CHISATO	三・鈴鹿市	小林 洋子	シニアクラブ	福・永平寺町	東野 昌代	M・F・C	滋・東近江市	尾上 真紀	湖南	滋・甲賀市	29
	坂本 雄二	NITTO	三・四日市市	西村 佳晃	SOSOZ	福・福井市	富樫 太一	M・F・C	滋・長浜市	石田 佳史	パナソニック京都	滋・大津市	
④100歳以上 (合計年齢)	西田 佳代子	茶だんご	京・宇治市	岡田 忍	シニアクラブ	福・福井市	薮越 早苗	オールエイジ	石・小松市	大西 直子	Volano	兵・西宮市	28
	田中 直樹	antaler	京・宇治市	岡田 敏夫	SOSOZ	福・福井市	中松 章一	オールエイジ	石・小松市	柴田 真志	Volano	兵・神戸市	
⑤110歳以上 (合計年齢)	今津 裕美	翔竜クラブ	埼・さいたま市	山本 邦子	沙羅クラブ	奈・奈良市	吉崎 美智子	E. O. J. P	滋・大津市	小西 恵美子	Pig Tail	徳・阿南市	28
	高野 一男	翔竜クラブ	福・勝山市	岡 充洋	SBC	大・大阪府	保科 正浩	堅田クラブ	滋・大津市	戎野 裕二	Pig Tail	徳・海部郡	
⑥120歳以上 (合計年齢)	森田 須賀子	泉北クラブ	奈・奈良市	竹内 幸子	フルスイング	富・射水市	田中 妙子	ユーアイ	福・福井市				12
	松浪 新治	SBC	大・泉南郡	朴木 政司	フルスイング	富・射水市	松田 健志	SOSOZ	福・坂井市				
⑦130歳以上 (合計年齢)	重光 香苗	土曜会	富・射水市	小泉 久美子	フルスイング	富・富山市	秋山 陽子	バド喜知クラブ	三・四日市市	武田 京子	刈谷レディース	愛・刈谷市	16
	鷺岡 雅	土曜会	富・射水市	中谷 友治	フルスイング	富・小矢部市	島田 耕二	バド喜知クラブ	大・大阪市	近藤 一男	岩倉パラレル	愛・一宮市	
⑧140歳以上 (合計年齢)	石川 澄子	栢の葉レディース	栢・宇都宮市	尾崎 喜代子	M・F・C	岐・各務原市	宮越 双美	フルスイング	富・富山市				12
	比田 庄衛	さみどり	福・敦賀市	高橋 勝己	M・F・C	岐・岐阜市	竹内 富次	フルスイング	富・射水市				
⑨初心者	小西 さおり	e-バドクラブ	滋・長浜市	広部 せつ子	レッドサン	滋・長浜市	新美 美香	おけ兵	滋・大津市				4
	畑澤 誠一郎	e-バドクラブ	滋・長浜市	中澤 正樹	レッドサン	滋・長浜市	森下 勇樹	おけ兵	滋・大津市				

